



TERÜLETGONDOZÁS UDVAR ÉS SZABADIDŐ

Teljes választék

22/09



TERÜLETGONDOZÁS
UDVAR ÉS SZABADIDŐ

Bohnenkamp
Moving Professionals

www.bohnenkamp.com



MINDEZT EGYETLEN FORRÁSBÓL

Termékválasztékunk gumiabroncsokat, kerekeket, felniket, tömlőket és járműalkatrészeket tartalmaz, szinte bármilyen járműre és bármilyen használatra.



**GUMIABRONCSOK, KEREKEK, FELNIK,
TÖMLŐK, TARTOZÉKOK**



TERÜLETGONDOSZÁS, UDVAR ÉS SZABADIDŐ



MEZŐGAZDASÁG



FÖLDMOZGÁS / KIKÖTŐ/IPAR



TEHERAUTÓ & SZÁLLÍTÁS

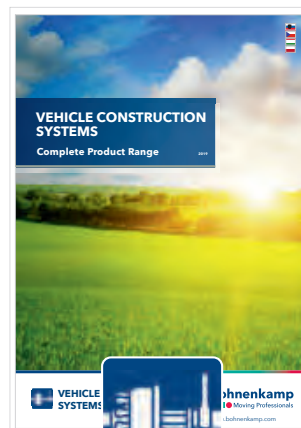

JÁRMŰÉPÍTÉSI RENDSZEREK

PARTNERE VAGYUNK AZ ABRONCSOK ÉS KEREKEK PROFESSZIONÁLIS FELHASZNÁLÁSÁNAK TERÜLETÉN!

Kérjük, bátran kérjen további termékismertetőt.
Tel. +36 33 372 261 - info@bohenkamp.hu
vagy a QR-kód segítségével.





ERŐS MÁRKÁK

területgondozáshoz, udvarhoz és szabadidőhöz

ALLIANCE
ENGINEERED TO KEEP YOU AHEAD

BK TRAILER

BOKA TRAILER

BK TUBE
FORESTLINE

BK TUBE
MASTERLINE

BRIDGESTONE

CARLISLE
TRANSPORTATION PRODUCTS

CEAT
SPECIALTY

Continental

CST

Deli Tire

DONG AH

GT RADIAL



**GUMIABRONCSOK, KEREKEK, FELNIK,
TÖMLŐK, TARTOZÉKOK**



SZOLGÁLTATÁSAINK KÖRE

- A legnagyobb elérhetőség
- Vevőszolgálat a helyszínen
- Kis mennyiség esetén is ingyenes szállítás
- Online shop és App 24 órás rendelésekhez
- Napi szállítási szolgáltatás

KENDA

Kleber

MAXXIS®
REIFEN



Mitas



NDGN NEXEN TIRE

**nokian
TYRES**



**SECURITY
TYRES**

STARCO GS

TRAILERMAXX

TRELLEBORG
WHEEL SYSTEMS

REDESTAIN

vlukon bv

Bohnenkamp



Belső értékesítési kapcsolattartók

Momofuku u. 6, 6000 Kecskemét, Magyarország

Belső értékesítési csoport

Tel.: +421 (0) 33 64 86 - 100 vagy 06 22 372 261



Szalai János

Ügyvezető igazgató

GSM: +36 706 73 93 92

janos.szalai@bohenkamp.hu



Kántorné Kovács Andrea

Ügyfélszolgálat

andrea.kantornekovacs@bohenkamp.hu



Énekes Péter

Ügyfélszolgálat

peter.enekes@bohenkamp.hu



Koncz Vera

Ügyfélszolgálat

viera.konczova@bohenkamp.hu



SZAKÉRTŐ MUNKATÁRSOK

Belső munkatársaink



Külső értékesítési csoport



Miskey Viktória
Területi képviselő
GSM: +36 70 364 2853

1

viktoria.miskey@bohnenkamp.hu



Dudás Bence
Területi képviselő
GSM: +36 70 419 3747

2

bence.dudas@bohnenkamp.hu

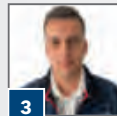

Hornyik Máté
Területi képviselő
GSM: +36 70 386 8014

3

mate.hornyik@bohnenkamp.hu





EGYSZERŰ ÉS MOBILIS

Bohnenkamp Digital

BOHNENKAMP DIGITAL



ONLINE ÁRUHÁZ

- Közvetlenül elérhető a teljes kínálat
- Minden készlet- és árinformáció egy helyen
- Kérésre egyedi oldalelrendezéssel
- Számos hasznos szolgáltatási eszköz



WEBÁRUHÁZ-ALKALMAZÁS



- Az online áruház teljes kínálata táblagépre és telefonra
- Használata internethozzáférés nélkül is lehetséges
- Ujjlenyomatos bejelentkezés
- Androidra és Applere is elérhető



MŰSZAKI SZAKTANÁCSADÓI ALKALMAZÁS



- Átfogó műszaki áttekintés valamennyi bevett abroncsméretéről
- Szűrés minden fontos kritérium szerint
- Minden műszaki információ a professzionális felhasználásért

SZÁLLÍTÁS ÉS SZÁLLÍTÁSI DÍJAK

BOHNENKAMP LOGISZTIKA



24 óra

SPEDÍCIÓ

99 EUR felett ingyenes a kiszállítás

Rendelés:
Hétfőtől péntekig 14 óráig /
Szállítás a következő munkanapon *
Rendelési érték/fuvarozási költség:
99,- EUR-ig 9,-EUR szállítási költség



24 óra

CSOMAGSZÁLLÍTÓ SZOLGÁLAT

99 EUR felett ingyenes a kiszállítás

Rendelés:
Hétfőtől péntekig 14 óráig /
Szállítás a következő munkanapon *
Rendelési érték/fuvarozási költség:
99,- EUR-ig 9,-EUR szállítási költség

- Szállítási és fizetési feltételeinket megtekintheti honlapunkon: www.bohnenkamp.com
- * A felkért fuvarozó bevett szállítási határideje szerint
- A tévedés jogát fenntartjuk



MEZŐGAZDASÁG	12	UTÁNFUTÓ - KERÉKEK	94
AS diagonális kis abroncsok	14	Utánfutó - kerékek csavarfuratos csatlakozás	96
AS radiális kis abroncsok	20	Utánfutó - kerék tengelycsatlakozással	98
AS első abroncsok	24		
AW implement diagonális abroncsok	26	FELNIK	100
Flotációs abroncsok	30	Személygépkocsi utánfutó felnik	102
Pótkocsi abroncsok	32	Szállítóeszközök és talicska felnik	104
Rendsodró abroncsok	34		
KERT- ÉS TEREPRENDEZÉS	38	TÖMLŐK	108
Gyepabroncsok	40	Tömlők	110
Kommunális abroncsok	56	Védőszalagok	132
Hómaró abroncsok	58	Tömítőgyűrűk és köztes gyűrűk	134
Slick abroncsok	60		
SZÁLLÍTÓESZKÖZÖK ÉS TALICSKÁK	62	TARTOZÉKOK	136
Szállítás - fúvott abroncsok	64	Gumiabroncs szerelési tartozékok	138
		Javítóanyag	142
QUAD	68	Szelepek	146
QUAD abroncsok	70		
UTÁNFUTÓ ÉS SZABADIDŐ	80	MŰSZAKI INFORMÁCIÓK	154
Utánfutóabroncsok	84	Gumiabroncs alapjai	156
		Abroncsváltás	162
		Felni alapok	164



TERÜLETGONDOZÁS UDVAR ÉS SZABADIDŐ

Megjegyzés: Ez a termékáttekintés nagy odafigyeléssel készült. Ennek ellenére a termékleírásban vagy a műszaki adatokban előforduló hibákért felelősséget nem vállalunk. Fenntartjuk a jogot változtatásokra: mintázatokban és a műszaki továbbfejlesztésben. Ezen kívül értékesítési, szállítási és fizetési feltételeink érvényesek. Megtalálható a www.bohnenkamp.com A tévedést fenntartjuk.

14

AS diagonális kis abroncsok

20

AS radiális kis abroncsok

24

AS első abroncsok

26

AW implement diagonális abroncsok

30

Flotációs abroncsok

32

Utánfutó abroncsok

34

Rendsodró abroncsok



**GUMIABRONCSOK A
MEZŐGAZDASÁG**



SZERVÍZ PLUSZ A BOHNENKAMPTÓL

Azonnali hozzáférés
webáruházunkban





AS diagonális kis abroncsok

Az árakat és a készletet a Bohnenkamp-shopban találja



PR

TL/
TT



Cikkszám	Méret	Terhelési-/Sebességi-index	PR	TL/TT	Mintázat	Gyártó	Ajánlott Felni
192.11.074	3.00 - 4	34 A4 / 45 A4*	4 PR	TL	K357A	Kenda	2.25
192.11.078	4.00 - 4	31 A4 / 42 A4*	4 PR	TL	K357A	Kenda	3.00
192.11.115	3.50 - 6	33 A4 / 44 A4*	4 PR	TL	K357A	Kenda	3.50/2.50
191.10.080	13x5.00 - 6	29A6 / 41 A6*	4 PR	TL	S-247	Deli	3.50
125.00.135	13x5.00 - 6	38 A4	2 PR	TL	Super Lug	Carlisle	3.50
107.11.390	13x5.00 - 6		4 PR	TL	C298	Cheng Shin	3.50
125.00.144	14x4.50 - 6	41 A4	2 PR	TL	Super Lug	Carlisle	3.50/3.25
191.10.099	15x6.00 - 6	59 A6 / 70 A6*	6 PR	TL	S-247	Deli	4.50
191.10.076	6 - 6	42 A6 / 54 A6*	2 PR	TT	SG-814	Deli	4.00
192.11.163	3.50 - 8	38 A4 / 49 A4*	4 PR	TL	K357	Kenda	2.50
125.00.235	110/95 - 8	52 A4	2 PR	TL	Power Trac	Carlisle	2.50/3.75
191.10.114	4.80/4.00 - 8	31 A6 / 43 A6*	4 PR	TL	S-247	Deli	3.75
192.11.171	4.80/4.00 - 8	31 A4 / 42 A4*	4 PR	TL	K357	Kenda	2.50
192.11.172	4.80/4.00 - 8	31 A4 / 42 A4*	4 PR	TT	K376	Kenda	2.50
148.11.200	4.00 - 8	45 A6 / 57 A6*	4 PR	TT	V67	Vredestein	2.50
191.10.136	16x6.50 - 8	52 A6 / 64 A6*	4 PR	TL	S-247	Deli	5.375
192.11.177	16x6.50 - 8	52 A4 / 63 A4*	4 PR	TL	K357	Kenda	5.375
125.00.248	16x6.50 - 8	64 A4	4 PR	TL	Super Lug	Carlisle	5.375
192.11.192	17x8.00 - 8	62 A4 / 73 A4*	4 PR	TL	K359	Kenda	5.375
192.11.199	18x8.00 - 8	61 A4 / 73 A4*	4 PR	TL	K359	Kenda	7.00
192.11.210	18x8.50 - 8	61 A4 / 73 A4*	4 PR	TL	K359	Kenda	7.00
125.00.328	18x9.50 - 8	68 A4	2 PR	TL	Super Lug	Carlisle	7.00
191.10.155	20x10.00 - 8	75 A6 / 87 A6*	4 PR	TL	S-247	Deli	8.00
125.00.357	20x10.00 - 8	87 A4	4 PR	TL	Super Lug	Carlisle	7.00/8.00
125.00.364	21x11.00 - 8	92 A4	4 PR	TL	AT 101	Carlisle	8.50/7.00
192.11.228	22x11.00 - 8	81 A4 / 92 A4*	4 PR	TL	K359	Kenda	9.00/7.00
192.11.229	22x11.00 - 8	42 A4 / 31 A4*	4 PR	TL	K472	Kenda	9.00/7.00
192.11.264	4.00 - 10	34 A4 / 45 A4*	4 PR	TT	K365	Kenda	3.50
191.10.171	5.00 - 10	52 A6 / 64 A6*	4 PR	TT	S-247	Deli	3.50
192.11.265	5.00 - 10	48 A4 / 59 A4*	4 PR	TT	K365	Kenda	3.00/3.50
192.11.271	20x8.00 - 10	65 A4 / 76 A4*	4 PR	TL	K378	Kenda	6.00
192.11.304	20x8.00 - 10	99 A4 / 87 A4*	10 PR	TT	K378	Kenda	6.00
198.00.483	20x8.00 - 10	85 A8 / 97 A8*		TL	AS Loader	Starco	6.00
125.00.395	270/50 - 10	92 A4	4 PR	TL	AT 101	Carlisle	8.50/7.00/8.00
192.11.289	22x11.00 - 10	90 A4 / 102 A4*	6 PR	TL	K472	Kenda	8.50
191.11.103	4.00 - 12	54 A6 / 66 A6*	4 PR	TT	S-247	Deli	3.00
148.14.930	4.00 - 12	54 A6 / 66 A6*	4 PR	TT	V67	Vredestein	3.00
191.11.105	5.00 - 12	56 A6 / 68 A6*	4 PR	TT	S-247	Deli	4.00

* = nagyobb teherbírás a vontatott járműveknél, kisebb teherbírás a hajtott tengelyeknél

Minden egy pillantásra:

Szélesség mm-ben	Külső ø mm-ben	Terhelhetőség kg-ban	km/h	Légnyomás bar
93	280	118/165	20	2,50
97	310	109/150	20	2,80
94	340	115/160	20	2,90
125	329	103/145	30	2,10
115	332	132	20	1,40
119	340	200	16	2,75
113	368	145	20	1,40
155	372	243/335	30	3,10
147	410	150/212	30	1,00
90	384	132/185	20	2,80
102	409	200	20	1,40
115	417	109/155	30	2,10
120	416	109/150	20	2,20
110	438	109/150	20	2,20
105	425	165/230	30	2,75
160	413	200/280	30	1,90
163	425	200/272	20	1,90
160	420	280	20	1,90
188	453	265/365	20	1,50
210	440	257/365	20	1,52
206	445	257/365	20	1,50
215	462	315	20	0,83
250	508	387/545	30	1,50
254	511	545	20	1,52
274	533	630	20	1,52
293	522	462/630	20	1,50
276	540	109/150	20	0,34
111	495	118/165	20	2,25
136	528	200/280	30	2,80
126	542	180/243	20	2,20
196	520	290/400	20	1,60
196	526	545/775	20	6,30
218	517	515/730	40	2,90
265	528	630	20	1,52
256	542	600/850	20	2,30
110	516	212/300	30	2,75
110	515	212/300	30	2,75
146	579	224/315	30	2,80



Carlisle AT 101

Carlisle Power Trac

Carlisle Super Lug



Cheng Shin C298

Deli S-247

Deli SG-814



Kenda K357

Kenda K357A

Kenda K359



Kenda K365

Kenda K376

Kenda K378



Kenda K472

Starco AS Loader

Vredestein V67



AS diagonális kis abroncsok

Az árakat és a készletet a Bohnenkamp-shopban találja







PR TL/TT



Cikkszám	Méret	Terhelési-/Sebességi-index	PR	TL/TT	Mintázat	Gyártó	Ajánlott Felni
192.11.308	5.00 - 12	49 A4 / 60 A4*	4 PR	TT	K365	Kenda	4.00
192.11.309	6.00 - 12	57 A4 / 68 A4*	4 PR	TT	K365	Kenda	3.00
186.92.460	6 - 12		4 PR	TL	T63	Trelleborg	4.00/5.00
125.00.421	150/90 - 12	62 A4	4 PR	TL	Tru Power	Carlisle	4.00
125.98.030	150/90 - 12	70 A6	6 PR	TL	Farm Specialist R-1	Carlisle	5.00/4.00/6.00
125.00.494	23x8.50 - 12	84 A4	4 PR	TL	Tru Power	Carlisle	7.00/6.50/7.00
191.11.114	23x8.50 - 12	80 A8 / 93 A8*		TL	SG-803	Deli	7.00
198.00.484	23x8.50 - 12	97 A8 / 109 A8*	8 PR	TL	MP Loader	Starco	7.00
186.92.515	23x8.50 - 12	104 A8	10 PR	TL	T463	Trelleborg	7.00
125.00.530	23x10.50 - 12	92 A4	4 PR	TL	Tru Power	Carlisle	8.50/7.00
191.11.113	23x10.50 - 12	94 A8 / 107 A8*	8 PR	TL	SG-803	Deli	8.50
186.92.531	23x10.50 - 12		10 PR	TL	T463	Trelleborg	7.00/8.50
192.11.326	24x12.00 - 12	87 A4 / 98 A4*	4 PR	TL	K472	Kenda	8.50
125.98.022	24x12.00 - 12	99 A4	4 PR	TL	AT 101	Carlisle	9.50/8.50
152.10.105	26x12.00 - 12	94 A8 / 93 B	4 PR	TL	312, AS	Alliance	10.50
125.00.586	26x12.00 - 12	100 A4	4 PR	TL	Tru Power	Carlisle	10.50/8.00/8.50/9.00/9.50
186.92.565	26x12.00 - 12		4 PR	TL	T411	Trelleborg	10.50/9.50
191.11.108	26x12.00 - 12	100 A8 / 113 A8*	8 PR	TL	SG-803	Deli	10.50
125.00.591	26x12.00 - 12	119 A4	8 PR	TL	Tru Power	Carlisle	10.50/8.00/8.50/9.00/9.50
186.92.580	26x12.00 - 12		8 PR	TL	T463	Trelleborg	10.50/9.50
186.92.564	320/60 - 12	132 A8		TT	T421	Trelleborg	10.50
191.11.117	4.50 - 14	43 A6 / 55 A6*	4 PR	TT	SG-814	Deli	3.00
136.12.155	5.00 - 14	73 A8	4 PR	TT	IM110	Trelleborg	3.00/3.50/4.00
152.22.040	6 - 14	66 A6	4 PR	TT	FarmPRO 324	Alliance	5.00
152.22.043	7 - 14	72 A6	4 PR	TT	FarmPRO 324	Alliance	5.00
125.00.636	7 - 14	80 A8	6 PR	TL	Farm Specialist R-1	Carlisle	6.00/5.00
152.11.600	6.5/80 - 15	98 A6 / 94 A8	6 PR	TT	324	Alliance	5.00
191.11.132	8.0/75 - 15	100 A6	6 PR	TL	SG-811	Deli	7.00/6.50/6.00
125.00.690	320/55 - 15	98 B	6 PR	TL	Tru Power	Carlisle	10
186.92.625	29x12.50 - 15		4 PR	TT	T411	Trelleborg	10
152.11.639	31x15.50 - 15	116 B	8 PR	TL	332	Alliance	13.00
125.00.706	31x15.50 - 15	116 B	8 PR	TL	Tru Power	Carlisle	13.00
191.11.142	400/50 - 15	109 A8 / 121 A8*	10 PR	TL	SG-803	Deli	13.00
186.92.630	33x15.50 - 15		6 PR	TL	T412	Trelleborg	13.00
151.21.120	6.00 - 16	88 A6	6 PR	TT	Farmax F2	Ceat	4.50E
151.21.125	6.50 - 16	91 A6	6 PR	TT	Farmax F2	Ceat	4.50E
191.11.131	5.00 - 16	76 A8	6 PR	TT	SG-811	Deli	4.00
152.22.049	6.50 - 16	98 A6	8 PR	TT	FarmPRO 324	Alliance	4.50

* = nagyobb teherbírás a vonatott járműveknél, kisebb teherbírás a hajtott tengelyeknél

Minden egy pillantásra:

 Szélesség mm-ben	 Külső ø mm-ben	 Terhelhetőség kg-ban	 km/h	 Légnyomás bar
132	580	185/250	20	2,00
154	639	230/315	20	1,80
146	582	230	30	2,75
140	578	265	20	1,93
155	584	335	30	2,76
210	574	500	20	1,52
210	580	450/650	40	2,30
205	580	730/1030	40	3,40
214	572	900	40	4,00
254	592	630	20	1,38
262	580	670/975	40	2,50
272	574	1030	30	3,60
302	600	545/750	20	1,40
304	610	775	20	1,38
289	665	670/650	40/50	1,40
312	650	800	20	1,40
318	662	545	30	2,00
318	654	800/1150	40	2,10
312	650	1360	20	2,90
318	654	1150	30	2,70
320	690	2000	40	4,00
121	611	155/218	30	2,50
130	636	365	40	2,20
155	650	300	30	1,90
183	690	355	30	1,65
188	688	450	40	2,50
163	663	750/670	30/40	3,60
209	700	800	30	2,50
302	756	750	50	2,07
308	743	600	50	1,30
391	792	1250	50	3,10
384	798	1250	50	3,10
380	780	1030/1450	40	3,00
395	842	1250	50	1,50
165	735	560	30	3,40
175	760	615	30	3,10
144	701	400	40	2,40
175	760	750	30	2,20



Alliance312, AS Alliance 324 Alliance FarmPRO 324



Carlisle AT 101 Carlisle Farm Specialist R-1 Carlisle Tru Power



Ceat Farmax F2 Deli SG-803 Deli SG-811



Deli SG-814 Kenda K365 Kenda K472



Starco MP Loader Trelleborg IM110 Trelleborg T63



Trelleborg T411 Trelleborg T412 Trelleborg T421



Trelleborg T463



AS diagonális kis abroncsok

Az árakat és a készletet a Bohnenkamp-shopban találja

Cikkszám	Méret	Terhelési-/Sebességi-index	PR	TL/TT	Mintázat	Gyártó	Ajánlott Felni
136.12.170	6.50 - 16	105 A8	8 PR	TT	IM110	Trelleborg	5.50 /4.50/5.00/6.50
152.22.053	7 - 16	75 A6	4 PR	TT	FarmPRO 324	Alliance	6.00
125.00.709	7 B 16	84 A8	6 PR	TL	Farm Specialist R-1	Carlisle	6.00
152.22.052	8 - 16	91 A6	6 PR	TT	FarmPRO 324	Alliance	6.00
125.00.711	215/90 - 16	91 A8	6 PR	TL	Farm Specialist R-1	Carlisle	6.00
152.11.659	8.25 - 16	109 A6 / 105 A8	6 PR	TT	324	Alliance	6.00
136.12.200	9.0/75 - 16	111 A8	6 PR	TT	IM110	Trelleborg	8.00 /7.00
125.00.714	240/90 - 16	92 A8	6 PR	TL	Farm Specialist R-1	Carlisle	8.00
152.22.070	7.00 - 18	123 A6 / 120 A8	6 PR	TT	324	Alliance	5.00 /5.50
136.12.180	7.50 - 18	106 A8	6 PR	TT	IM110	Trelleborg	5.50 /4.50/5.00/6.00
152.22.054	8 - 18	94 A6	6 PR	TT	FarmPRO 324	Alliance	5.50
152.22.075	8.00 - 20	111 A6	8 PR	TT	FarmPRO 324	Alliance	5.50
152.22.077	8.3 - 20	96 A6	6 PR	TT	FarmPRO 324	Alliance	7.00
152.22.082	9.5 - 20	101 A8	6 PR	TT	FarmPRO 324	Alliance	8.00
151.21.200	7.50 - 20	108 A6	8 PR	TT	Farmax F2	Ceat	5.50F
199.22.500	11.2 - 20	114 A6	8 PR	TT	F-35	Kama	10

* = nagyobb teherbírás a vontatott járműveknél, kisebb teherbírás a hajtott tengelyeknél



Minden egy pillantásra:



Alliance 324

Alliance FarmPRO 324

Carlisle Farm Specialist R-1



Ceat Farmax F2

Kama F-35

Trelleborg IM110

Szélesség mm-ben	Külső ø mm-ben	Terhelhetőség kg-ban	km/h	Légnyomás bar
183	762	925	40	2,40
183	742	387	30	2,10
185	757	500	40	2,48
201	790	615	30	1,90
213	798	615	40	2,40
229	818	1030/925	30/40	2,10
225	780	1090	40	2,40
254	851	630	40	2,10
178	803	1550/1400	30/40	2,00
203	870	950	40	2,30
211	841	670	30	1,90
220	965	1090	30	2,80
211	893	710	30	2,40
241	940	825	40	2,10
205	914	1030	30	3,40
274	985	1180	30	2,13





AS radiális kis abroncsok

Az árakat és a készletet a Bohnenkamp-shopban találja



TL/
TT



Cikkszám	Méret	Terhelési-/Sebességi-index	TL/TT	Mintázat	Gyártó	Ajánlott Felni
152.27.800	200/70 R 16	94 A8 / 94 B	TL	370	Alliance	6
152.25.002	240/70 R 16	104 A8 / 101 B	TL	370	Alliance	8
151.25.001	240/70 R 16	104 A8 / 104 B	TL	Farmax R70	Ceat	W8 , W9
109.27.515	240/70 R 16	104 A8 / 104 B	TL	AC 70 T	Mitas	8/7/9
136.26.001	240/70 R 16	104 A8 / 104 B	TL	TM 700	Trelleborg	8/9
152.28.003	260/70 R 16	109 D	TL	Agri Star II	Alliance	8/9
151.25.002	260/70 R 16	109 A8 / 109 B	TL	Farmax R70	Ceat	W8 , W9
124.26.004	260/70 R 16	109 A8 / 106 B	TL	Fitker	Kleber	8/9
109.27.520	260/70 R 16	109 A8 / 109 B	TL	AC 70 T	Mitas	8/9
136.26.002	260/70 R 16	109 A8 / 109 B	TL	TM 700	Trelleborg	8/9
109.27.525	265/70 R 16	114 G	TL	AC 70 G	Mitas	8/7/9
152.28.806	280/70 R 16	112 D	TL	Agri Star II	Alliance	8/9/10
151.28.800	280/70 R 16	112 A8 / 112 B	TL	Farmax R70	Ceat	W8 , W9, W10
124.26.005	280/70 R 16	112 A8 / 109 B	TL	Fitker	Kleber	9/8/10
109.27.530	280/70 R 16	112 A8 / 112 B	TL	AC 70 T	Mitas	9/8/10
136.26.004	280/70 R 16	112 A8 / 112 B	TL	TM 700	Trelleborg	9/8/10
152.25.001	320/65 R 16	107 A8 / 107 B	TL	370	Alliance	10/9/11
151.25.000	320/65 R 16	117 D	TL	Farmax R65	Ceat	W10 , W9, W11
133.27.510	320/65 R 16	107 D	TL	Multibib	Michelin	8/9/10
109.27.540	320/65 R 16	120 A8 / 117 D	TL	AC 65	Mitas	10/9/11
152.35.122	420/55 R 17	140 A8 / 140 B	TL	570	Alliance	13.00
152.35.131	425/55 R 17	142 A8 / 142 B	TL	570	Alliance	13.00
109.27.500	425/55 R 17	134 G	TL	AC 70 G MPT	Mitas	13.00
152.28.808	280/70 R 18	114 D	TL	Agri Star II	Alliance	9/8/10
151.25.010	320/65 R 18	109 D	TL	Farmax R65	Ceat	W10 , W9, W11
151.25.013	340/65 R 18	122 D	TL	Farmax R65	Ceat	W11 , W10, W12
151.28.804	280/70 R 18	114 A8 / 114 B	TL	Farmax R70	Ceat	W9 , W8, W10
124.26.006	280/70 R 18	114 A8 / 111 B	TL	Fitker	Kleber	9/10
109.27.545	280/70 R 18	114 A8 / 114 B	TL	AC 70 T	Mitas	9/8/10
136.26.006	280/70 R 18	114 A8 / 114 B	TL	TM 700	Trelleborg	9/8/10
133.26.823	320/65 R 18	109 A8 / 106 B	TL	XM 108	Michelin	9/10
109.27.550	325/70 R 18	125 G	TL	AC 70 G	Mitas	10/9/11
133.26.827	340/65 R 18	113 A8 / 110 B	TL	XM 108	Michelin	9/10
109.27.555	365/70 R 18	132 G	TL	AC 70 G	Mitas	11/10/12
151.27.525	250/85 R 20	116 A8 / 116 B	TL	Farmax R85	Ceat	W8 , W9, W7
151.28.806	260/70 R 20	113 A8 / 113 B	TL	Farmax R70	Ceat	W9 , W8
152.28.812	280/70 R 20	116 D	TL	Agri Star II	Alliance	9/8/10
151.28.810	280/70 R 20	116 A8 / 116 B	TL	Farmax R70	Ceat	W10 , W9
124.26.056	280/70 R 20	116 A8 / 113 B	TL	Fitker	Kleber	9/8/10
109.27.570	280/70 R 20	116 A8 / 116 B	TL	AC 70 T	Mitas	9/8/10

Minden egy pillantásra:

Szélesség mm-ben	Külső ø mm-ben	Terhelhetőség kg-ban	km/h	Légnyomás bar
197	686	670/670	40/50	2,40
245	740	900/825	40/50	2,40
244	742	900	40/50	2,40
244	737	900/900	40/50	2,40
244	742	900/900	40/50	2,40
262	776	1030	65	2,40
258	770	1030	40/50	2,40
256	772	1030/950	40/50	2,40
261	770	1030/1030	40/50	2,40
258	770	1030/1030	40/50	2,40
261	775	1180	90	3,50
285	804	1120	65	2,40
282	798	1120	40/50	2,40
263	799	1120/1030	40/50	2,40
285	798	1120/1120	40/50	2,40
282	798	1120/1120	40/50	2,40
325	835	975/975	40/50	1,60
319	822	1285	65	2,40
300	827	975	65	1,60
316	844	1400/1285	40/65	2,40
425	890	2500/2500	40/50	3,50
425	890	2650/2650	40/50	4,00
428	884	2120	90	3,50
285	855	1180	65	2,40
319	873	1030	65	1,60
343	899	1500	65	2,40
282	849	1180	40/50	2,40
276	857	1180/1090	40/50	2,40
280	852	1180/1180	40/50	2,40
282	849	1180/1180	40/50	2,40
309	875	1030/950	40/50	1,60
321	918	1650	90	3,50
323	918	1150/1060	40/50	1,60
365	978	2000	90	3,50
250	933	1250	40/50	2,40
260	872	1150	40/50	2,40
285	906	1250	65	2,40
290	900	1250	40/50	2,40
268	904	1250/1150	40/50	2,40
276	906	1250/1250	40/50	2,40

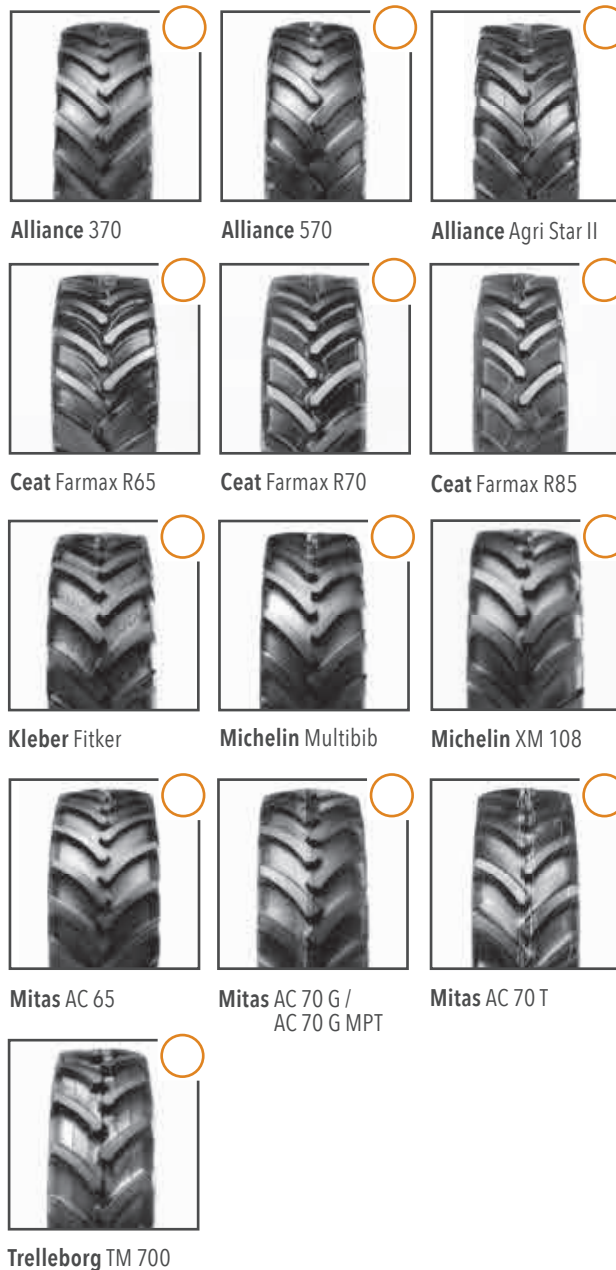



AS radiális kis abroncsok

Az árakat és a készletet a Bohnenkamp-shopban találja



TL/
TT



Cikkszám	Méret	Terhelési-/Sebességi-index	TL/TT	Mintázat	Gyártó	Ajánlott Felni
136.26.042	280/70 R 20	116 A8 / 116 B	TL	TM 700	Trelleborg	9/10
152.27.520	280/85 R 20	112 A8 / 112 B	TL	FarmPRO Radial 85	Alliance	10/9
151.27.520	280/85 R 20	112 A8 / 112 B	TL	Farmax R85	Ceat	W10, W9
109.27.560	280/85 R 20	112 A8 / 112 B	TL	AC 85	Mitas	10/9
106.26.085	280/85 R 20	112 D / 109 E	TL	Performer 85	Firestone	10/9
152.28.814	300/70 R 20	120 D	TL	Agri Star II	Alliance	9/10
151.28.811	300/70 R 20	110 A8 / 110 B	TL	Farmax R70	Ceat	W9, W10
151.28.813	300/70 R 20	120 A8 / 120 B	TL	Farmax R70	Ceat	W9, W10
124.26.065	300/70 R 20	120 A8 / 117 B	TL	Fitker	Kleber	9/8/10
109.27.585	300/70 R 20	110 A8 / 110 B	TL	AC 70 T	Mitas	9/10
136.26.056	300/70 R 20	110 A8 / 110 B	TL	TM 700	Trelleborg	9/10
152.28.816	320/70 R 20	123 D	TL	Agri Star II	Alliance	10/9/11
151.28.814	320/70 R 20	113 A8 / 113 B	TL	Farmax R70	Ceat	W10, W11, W9
151.28.815	320/70 R 20	123 A8 / 123 B	TL	Farmax R70	Ceat	W10, W11, W9
136.26.057	320/70 R 20	113 A8 / 113 B	TL	TM 700	Trelleborg	10/9/11
152.28.525	320/85 R 20	119 D	TL	Agri Star II	Alliance	11/9/10
151.28.525	320/85 R 20	119 A8 / 119 B	TL	Farmax R85	Ceat	W11, W10, W9
106.26.090	320/85 R 20	119 D / 116 E	TL	Performer 85	Firestone	11/9/10
124.26.077	320/85 R 20	119 A8 / 116 B	TL	Traker	Kleber	11/8/10
136.26.053	320/85 R 20	119 A8 / 116 B	TL	TM 600	Trelleborg	11/9/10
152.25.020	340/65 R 20	124 A8 / 121 B	TL	370	Alliance	11/10/12
151.25.020	340/65 R 20	124 D	TL	Farmax R65	Ceat	W11, W10, W12
152.28.810	360/70 R 20	129 D	TL	Agri Star II	Alliance	11/10/12
151.28.807	360/70 R 20	120 A8 / 120 B	TL	Farmax R70	Ceat	W11, W12, W10
151.28.808	360/70 R 20	129 A8 / 129 B	TL	Farmax R70	Ceat	W11, W12, W10
124.26.074	360/70 R 20	129 A8 / 126 B	TL	Fitker	Kleber	11/9/10/12
109.27.595	360/70 R 20	120 A8 / 120 B	TL	AC 70 T	Mitas	11/10/12
136.26.058	360/70 R 20	120 A8 / 120 B	TL	TM 700	Trelleborg	11/10/12
151.28.816	380/70 R 20	122 A8 / 122 B	TL	Farmax R70	Ceat	W12, W13, W11
151.28.817	380/70 R 20	132 A8 / 132 B	TL	Farmax R70	Ceat	W12, W13, W11
136.26.059	380/70 R 20	122 A8 / 122 B	TL	TM 700	Trelleborg	12/11/13
152.26.729	420/65 R 20	138 A8 / 135 D	TL	Agristar 365	Alliance	13.00
151.26.729	420/65 R 20	135 D	TL	Farmax R65	Ceat	W13, W11, W12
133.26.850	420/65 R 20	125 A8 / 125 B	TL	XM 108	Michelin	11/10/12
109.27.610	420/65 R 20	128 A8 / 125 D	TL	AC 65	Mitas	13/11/12
151.27.040	440/65 R 20	138 D	TL	Farmax R65	Ceat	W14L, W15L, W13
133.27.520	440/65 R 20	128 D	TL	Multibib	Michelin	14/13/15

Minden egy pillantásra:

Szélesség mm-ben	Külső ø mm-ben	Terhelhetőség kg-ban	km/h	Légnyomás bar
279	910	1250/1250	40/50	2,40
288	984	1120/1120	40/50	1,60
285	984	1120	40/50	1,60
299	981	1120/1120	40/50	1,60
297	978	1120/1030	65/70	1,60
300	956	1400	65	2,40
295	952	1060	40/50	1,60
295	952	1400	40/50	2,40
292	947	1400/1285	40/50	2,40
290	942	1060/1060	40/50	1,60
286	945	1060/1060	40/50	1,60
322	986	1550	65	2,40
320	982	1150	40/50	1,60
320	982	1550	40/50	2,40
318	975	1150/1150	40/50	1,60
333	1055	1360	65	1,60
320	1052	1360	40/50	1,60
330	1046	1360/1250	65/70	1,60
332	1047	1360/1250	40/50	1,60
329	1052	1360/1250	40/50	1,60
345	955	1600/1450	40/50	2,40
343	950	1600	65	2,40
360	1046	1850	65	2,40
360	1042	1400	40/50	1,60
360	1042	1850	40/5	2,40
366	1052	1850/1700	40/50	2,40
360	1040	1400/1400	40/50	1,60
352	1038	1400/1400	40/50	1,60
380	1082	1500	40/50	1,60
380	1082	2000	40/50	2,40
370	1088	1500/1500	40/50	1,60
418	1054	2360/2180	40/65	2,50
418	1054	2180	65	2,40
396	1064	1650/1650	40/50	1,40
415	1050	1800/1650	40/65	1,60
441	1080	2360	65	
441	1088	1800	65	1,60



Alliance Agristar 365



Alliance Agri Star II



Alliance 370



Alliance FarmPRO
Radial 85



Ceat Farmax R65

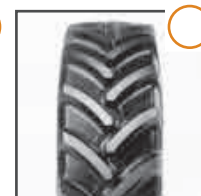

Ceat Farmax R70

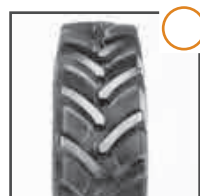

Ceat Farmax R85



Firestone
Performer 85



Kleber Fitker



Kleber Traker



Michelin Multibib



Michelin XM 108



Mitas AC 65



Mitas AC 70 T



Mitas AC 85



Trelleborg TM 600



Trelleborg TM 700



AS első abroncsok

Az árakat és a készletet a Bohnenkamp-shopban találja

Cikkszám	Méret	Terhelési-/Sebességi-index	PR	TL/TT	Mintázat	Gyártó	Ajánlott Felni
125.21.030	7.5L - 15	93 A8	6 PR	TT	Farm Specialist F-2 (3-Rib)	Carlisle	6.00/5.00
198.00.270	4.00 - 16	69 A6 / 61 A8	4 PR	TT	MTF 222	MRL Tyres Limited	3.00
198.00.272	4.50 - 16	73 A6 / 65 A8	4 PR	TT	MTF 222	MRL Tyres Limited	3.00
198.00.274	5.00 - 16	84 A6 / 76 A8	6 PR	TT	MTF 222	MRL Tyres Limited	4.00
198.00.276	5.50 - 16	86 A6 / 78 A8	6 PR	TT	MTF 221	MRL Tyres Limited	4.00/3.50/4.50
198.00.278	6.00 - 16	88 A6 / 80 A8	6 PR	TL	MTF 222	MRL Tyres Limited	4.50
198.00.280	6.00 - 16	94 A6 / 86 A8	8 PR	TT	MTF 222	MRL Tyres Limited	4.50
198.00.282	6.50 - 16	91 A6 / 83 A8	6 PR	TT	MTF 221	MRL Tyres Limited	4.50/4.00/5.00/5.50
198.00.284	7.50 - 16	98 A6 / 90 A8	6 PR	TT	MTF 222	MRL Tyres Limited	5.50
198.00.286	7.50 - 16	103 A6 / 98 A8	8 PR	TT	MTF 222	MRL Tyres Limited	5.50
156.21.150	6.00 - 18	88 A8	6 PR	TT	TF-04	Mitas	4.50/5.00
198.00.291	7.50 - 18	106 A6 / 98 A8	8 PR	TT	MTF 221	MRL Tyres Limited	5.50
198.00.288	6.50 - 20	102 A6 / 95 A8	8 PR	TT	MTF 221	MRL Tyres Limited	5.00/4.00/5.50
198.00.290	7.50 - 20	109 A6 / 101 A8	8 PR	TT	MTF 221	MRL Tyres Limited	5.50/5.00
198.00.293	7.50 - 20	109 A6 / 101 A8	8 PR	TT	MTF 212	MRL Tyres Limited	5.50/5.00
199.22.100	9.00 - 20	111 A8	6 PR	TT	VL-45	Voltyre	7.00/5.50



Minden egy pillantásra:

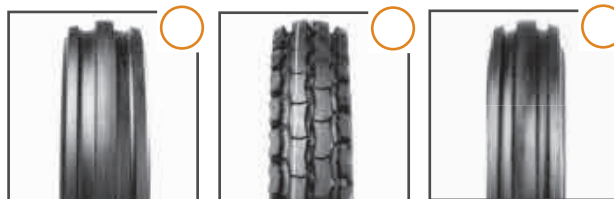

CarlisleFarm
Specialist F-2 (3-Rib)

Mitas TF-04

MRL Tyres Limited
MTF 212



MRL Tyres Limited
MTF 221

MRL Tyres Limited
MTF 222

Voltyre VL-45

Szélesség mm-ben	Külső ϕ mm-ben	Terhelhetőség kg-ban	km/h	Légnyomás bar
203	739	650	40	3,00
112	630	325/257	30/40	3,40
122	655	365/290	30/40	3,10
140	680	400/325	30/40	2,80
150	710	530/425	30/40	3,70
165	735	560/450	30/40	3,30
165	735	670/530	30/40	4,50
175	760	615/487	30/40	3,10
205	820	750/600	30/40	2,80
205	820	875/710	30/40	3,70
160	790	560	40	3,20
205	860	950/750	30/40	3,70
180	846	850/690	30/40	4,50
205	915	1030/825	30/40	3,40
205	915	1030/825	30/40	3,40
234	930	1100	40	2,40





AW implement diagonális abroncsok

Az árakat és a készletet a Bohnenkamp-shopban találja

Cikkszám	Méret	Terhelési-/Sebességi-index	PR	TL/TT	Mintázat	Gyártó	Ajánlott Felni
191.11.107	7.50 - 10	111 A8	12 PR	TT	SG-316	Deli	6.00/5.50
191.11.100	10.0/80 - 12	120 A8	10 PR	TL	SG-316	Deli	7.00
152.11.120	9.00 - 13	119 A8 / 115 B	8 PR	TT	223	Alliance	5.50
152.11.615	10.0/75 - 15.3	129 A6 / 125 A8	10 PR	TL	320 Value Plus	Alliance	9.00
152.11.616	10.0/75 - 15.3	136 A6 / 132 A8	14 PR	TL	320 Value Plus	Alliance	9.00
152.11.621	10.0/75 - 15.3	122 A8 / 135 A8*	18 PR	TL	320	Alliance	9.00
151.11.616	10.0/75 - 15.3	130 A8	14 PR	TL	AWI 305	Ceat	9.00
152.11.631	11.5/80 - 15.3	145 A6 / 141 A8	14 PR	TL	320 Value Plus	Alliance	9.00
151.11.631	11.5/80 - 15.3	139 A8	16 PR	TL	AWI 305	Ceat	9.00
191.11.124	11.5/80 - 15.3	139 A8	14 PR	TL	Forestry 316	Deli	9.00
152.11.633	12.5/80 - 15.3	148 A6 / 144 A8	14 PR	TL	320 Value Plus	Alliance	9.00
151.11.635	12.5/80 - 15.3		12 PR	TL	AWI 305	Ceta	9.0
152.11.653	400/60 - 15.5	132 A8 / 145 A8*	14 PR	TL	FarmPRO 327	Alliance	13.00
151.11.653	400/60 - 15.5	132 A8 / 145 A8	14 PR	TL	TR 800	Ceat	13.00
151.11.655	400/60 - 15.5	137 A8 / 149 A8	18 PR	TI	TR 800	Ceat	13.00
191.11.130	400/60 - 15.5	145 A8	14 PR	TL	SG-316	Deli	13.00
191.11.129	400/60 - 15.5	145 A8	14 PR	TL	Forestry 316	Deli	13.00
152.11.664	400/60 - 15.5	152 A6 / 148 A8	16 PR	TL	320 Value Plus	Alliance	13.00
191.72.432	400/60 - 15.5	152 A8	18 PR	TL	SG-316	Deli	13.00
152.11.655	500/55 - 15.5	145 A8 / 141 B	12 PR	TL	320	Alliance	16.00
152.11.667	340/55 - 16	121 A8 / 133 A8*	12 PR	TL	FarmPRO 327	Alliance	11
191.11.135	355/65 - 16	142 A8	14 PR	TL	SG-316	Deli	11
152.11.666	360/65 - 16	138 A8 / 150 A8*		TL	FarmPRO 327	Alliance	11
191.11.137	380/55 - 17	138 A8 / 134 B	12 PR	TL	SG-316	Deli	13.00
152.11.687	15.0/55 - 17	141 A6 / 138 A8	14 PR	TL	320 Value Plus	Alliance	13.00
151.11.687	15.0/55 - 17	141 A8	14 PR	TL	FARM IMPLEMENT 404	Ceat	13.00
152.11.688	19.0/45 - 17	148 A6 / 144 A8	14 PR	TL	320 Value Plus	Alliance	16.00
152.11.674	19.0/45 - 17	143 A8 / 139 B	14 PR	TL	222	Alliance	16.00
152.11.683	380/55 - 17	125 A8 / 138 A8*	12 PR	TL	FarmPRO 327	Alliance	13.00
152.11.676	480/45 - 17	134 A8 / 146 A8*	14 PR	TL	FarmPRO 327	Alliance	16.00
152.11.682	480/45 - 17	136 A8 / 149 A8*	18 PR	TL	FarmPRO 327	Alliance	16.00
151.11.682	480/45 - 17	134 A8 / 146 A8	16 PR	TL	Flotation Plus	Ceat	16.00DC
152.11.686	500/50 - 17	130 A8 / 143 A8*	10 PR	TL	320	Alliance	16.00
152.11.677	500/50 - 17	136 A8 / 149 A8*	14 PR	TL	FarmPRO 327	Alliance	16.00
152.11.684	500/50 - 17	149 A8 / 145 B	14 PR	TL	FarmPRO 327	Alliance	16.00
152.11.689	500/50 - 17	153 A6 / 149 A8	14 PR	TL	320 Value Plus	Alliance	16.00
151.11.689	500/50 - 17	155 A6 / 152 A8	14 PR	TI	FARM IMPLEMENT 404	Ceat	16.00DC
151.11.695	500/50 - 17	145 A8 / 157 A8	18 PR	TL	Flotation T422	Ceat	16.00DC

* = nagyobb teherbírás a vonatott járműveknél, kisebb teherbírás a hajtott tengelyeknél

Minden egy pillantásra:

Szélesség mm-ben	Külső ø mm-ben	Terhelhetőség kg-ban	km/h	Légnyomás bar
213	648	1090	40	5,00
252	708	1410	40	3,90
236	780	1360/1215	40/50	2,40
264	760	1650/1850	30/40	5,30
264	760	2000/2240	30/40	7,50
264	760	1500/2180	40	4,70
264	770	1900	40	4,70
290	845	2575/2900	30/40	6,50
297	855	2430	40	4,75
292	870	2430	40	4,75
307	875	2800/3150	30/40	5,90
305	900			
405	874	2000/2900	40	3,60
400	876	2000/2900	40	3,60
400	876	2300/3250	40	4,50
396	870	2900/40	40	3,60
396	870	2900	40	3,60
404	874	2150/3550	30/40	5,50
396	870	3550	40	5,00
503	944	2900/2575	40/50	2,40
340	780	1450/2060	40	3,40
353	874	2650	40	4,00
357	874	2360/3350	40	4,60
384	850	2360/2120	40/50	2,80
391	850	2575/2360	30/40	3,70
391	850	2575	40	3,70
472	866	3150/2800	30/40	2,80
480	850	2725/2430	40/50	4,00
391	850	1650/2360	40	2,80
480	865	2120/3000	40	2,80
480	865	2240/3250	40	3,30
490	866	2120/3000	40	3,20
500	940	1900/2725	40	2,00
500	960	2240/3250	40	2,75
500	960	3250/2900	40/50	2,75
500	932	3650/3250	30/40	2,80
500	945	3875/3550	30/40	3,60
503	932	2900/4125	40	4,00

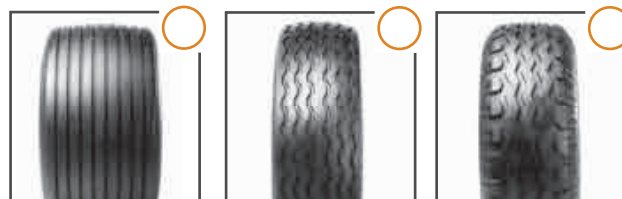

Alliance 222

Alliance 223

Alliance 320 /
320 Value Plus



Alliance FarmPRO 327

Ceat AWI 305

Ceat FARM
IMPLEMENT 404



Ceat Flotation Plus

Ceat Flotation T422

Ceat TR 800



Deli SG-316

Deli Forestry 316







AW implement diagonális abroncsok

Az árakat és a készletet a Bohnenkamp-shopban találja

Cikkszám	Méret	Terhelési-/Sebességi-index	PR	TL/TT	Mintázat	Gyártó	Ajánlott Felni
151.11.677	500/50 - 17	137 A8 / 149 A8	14 PR	TL	Flotation Plus	Ceat	16.00DC
151.11.678	500/50 - 17	140 A8 / 152 A8	16 PR	TL	Flotation T422	Ceat	16.00DC
198.00.485	520/50 - 17	162 A8 / 159 B		TL	AW	Starco	16.00
199.11.655	400/45 - 17.5	156 A8	14 PR	TL	Magic D-905	Magic	14.00
152.12.311	10.5/80 - 18	135 A6 / 131 A8	10 PR	TL	320 Value Plus	Alliance	9
152.12.317	320/80 - 18	129 A8 / 142 A8*	12 PR	TL	FarmPRO 327	Alliance	10
152.12.332	12.5/80 - 18	145 A6 / 142 A8	12 PR	TL	320 Value Plus	Alliance	9
191.11.140	315/80 - 18	143 A8	12 PR	TL	SG-316	Deli	10/9
152.12.337	12.5/80 - 18	152 A6 / 148 A8	16 PR	TL	320 Value Plus	Alliance	9
152.12.359	13.0/65 - 18	144 A8 / 140 B	16 PR	TT	320	Alliance	11
152.12.400	15.0/70 - 18	145 A8 / 141 B	12 PR	TL	320	Alliance	13
152.12.405	15.0/70 - 18	151 A8 / 147 B	16 PR	TL	320	Alliance	13
152.12.488	400/70 - 20	139 A8 / 151 A8*	12 PR	TL	FarmPRO 327	Alliance	13
152.12.480	16.0/70 - 20	151 A8 / 147 B	12 PR	TT	320	Alliance	14
152.12.485	16.0/70 - 20	154 A8 / 150 B	14 PR	TT	320	Alliance	14
152.12.550	20.00 - 20	169 A6 / 165 A8	20 PR	TT	222	Alliance	16/20
152.12.568	500/55 - 20	138 A8 / 150 A8*	10 PR	TL	FarmPRO 327	Alliance	16
152.12.559	500/55 - 20	143 A8 / 155 A8*	12 PR	TL	FarmPRO 327	Alliance	16
152.12.558	21.0/80 - 20	154 A8 / 166 A8*	12 PR	TL	222	Alliance	16

* = nagyobb teherbírás a vontatott járműveknél, kisebb teherbírás a hajtott tengelyeknél

Minden egy pillantásra:

 Szélesség mm-ben	 Külső ø mm-ben	 Terhelhetőség kg-ban	 km/h	 Légnyomás bar
500	950	2300/3250	40	2,80
503	932	2500/3550	40	3,20
520	970	4750/4375	40/50	4,00
397	798	4000	40	6,00
274	885	2180/1950	30/40	3,70
320	970	1850/2650	40	3,70
308	965	2900/2650	30/40	3,70
308	961	2725	40	3,20
308	965	3550/3150	30/40	4,90
336	890	2800/2500	40/50	4,90
391	990	2900/2575	40/50	3,10
391	990	3450/3075	40/50	4,25
408	1075	2430/3450	40	3,00
418	1075	3450/3075	40/50	3,00
418	1075	3750/3350	40/50	3,50
498	1400	5800/5150	30/40	3,90
503	1055	2360/3350	40	2,40
503	1058	2725/3875	40	3,25
525	1384	3750/5300	40	2,20



Alliance 222



Alliance 320/
320 Value Plus



Alliance FarmPRO 327

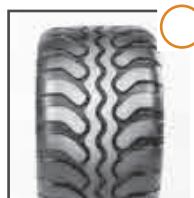

Ceat Flotation Plus



Ceat Flotation T422



Deli SG-316



Magic D-905



Starco AW



Flotációs abroncsok

Az árakat és a készletet a Bohnenkamp-shopban találja

Cikkszám	Méret	Terhelési-/Sebességi-index	PR	TL/TT	Mintázat	Gyártó	Ajánlott Felni
198.11.066	250/60 - 12	98 A6 / 110 A6*		TL	SG Flotation	Starco	8.00
198.11.067	300/65 - 12	100 A8 / 122 A8*	8 PR	TL	SG Flotation	Starco	9.00
198.11.065	300/55 - 14.5	120 A8 / 132 A8*		TL	SG Flotation	Starco	9.50
198.11.064	260/75 - 15.3	119 A8 / 131 A8*		TL	SG Flotation	Starco	9.00
198.11.063	300/80 - 15.3	126 A8 / 138 A8*		TL	SG Flotation	Starco	9.00
152.11.654	400/60 - 15.5	132 A8 / 145 A8*	14 PR	TL	Flotation 328	Alliance	13.00
191.72.430	400/60 - 15.5	132 A8 / 145 A8*	14 PR	TL	SG-802 Flotation	Deli	13.00
191.72.431	400/60 - 15.5	140 A8 / 152 A8*	18 PR	TL	SG-802 Flotation	Deli	13.00
191.11.141	400/60 - 15.5	152 A8 / 140 A8*	18 PR	TL	Forestry 802	Deli	13.00
191.72.450	380/55 - 17	138 A8 / 125 A8*	12 PR	TL	SG-802 Flotation	Deli	13.00
198.11.062	480/45 - 17	134 A8 / 146 A8*	14 PR	TL	SG Flotation	Starco	16.00
198.11.061	520/50 - 17	147 B / 159 B*		TL	SG Flotation	Starco	16.00
152.12.250	400/55 - 17.5	136 A8 / 149 A8*	16 PR	TL	Flotation 328	Alliance	13.00/11.75
198.11.068	425/70 - 18	143 B / 155 B*		TL	SG Flotation	Starco	13.00
152.12.563	500/45 - 20	134 A8 / 147 A8*	12 PR	TL	Flotation 331	Alliance	16.00
152.12.565	500/45 - 20	164 A6 / 160 A8	18 PR	TL	Flotation 331	Alliance	16.00

* = nagyobb teherbírás a vontatott járműveknél, kisebb teherbírás a hajtott tengelyeknél

BOHNENKAMP ONLINE SHOP

A teljes online shop táblagépekhez és mobiltelefonokhoz



Minden egy pillantásra:



Alliance Flotation 328

Alliance Flotation 331

Deli Forestry 802



Deli SG-802 Flotation

Starco SG Flotation

Szélesség mm-ben	Külső ø mm-ben	Terhelhetőség kg-ban	km/h	Légnyomás bar
250	602	750 /1060	30	2,30
290	682	1060 /1500	40	3,40
290	687	1400 /2000	40	4,40
270	780	1360 /1950	40	5,50
290	862	1700 /2360	40	3,60
404	874	2000 /2900	40	3,60
400	872	2000 /2900	40	3,60
400	874	2590 /3550	40	5,00
400	874	3550 /2500	40	5,00
377	872	2360 /1650	40	2,80
451	889	2120 /3000	40	3,20
510	950	3075 /4375	50	4,00
393	902	2240 /3250	40	4,00
480	1092	2725 /3875	50	3,50
490	950	2120 /3075	40	2,80
490	980	5040 /4500	30/40	6,00



ONLINE SHOP

- Közvetlen hozzáférés a teljes kínálatunkhoz
- Az összes készlet és az árak egy pillantással
- Kérésre saját elrendezéssel
- Számos hasznos szolgáltatási eszköz



ONLINE-SHOP-APP

- A teljes online shop táblagépekhez és mobiltelefonokhoz
- Internet kapcsolat nélkül is használható
- Regisztrálás ujjlenyomat alapján
- Elérhető Android és Apple rendszerekre



MŰSZAKI ÚTMUTATÓ ALKALMAZÁS

- Műszaki áttekintés az összes általános abroncsméretéről
- Szűrés minden fontos kritérium szerint
- Minden műszaki részlet professzionális használatra



Pótkocsi abroncsok

Az árakat és a készletet a Bohnenkamp-shopban találja

Cikkszám	Méret	Terhelési-/Sebességi-index	PR	TL/TT	Mintázat	Gyártó	Ajánlott Felni
199.66.299	7.50 - 15	119 / 115 K	12 PR	Set	Rib	Bohnenkamp	6.00 /5.50
199.66.296	6.00 - 16	102 / 98 K	8 PR	Set	Rib	Bohnenkamp	4.00 /4.50
199.66.297	6.00 - 16	102 / 98 K	10 PR	Set	Lug	Bohnenkamp	4.00 /4.50
199.66.298	6.50 - 16	110 / 105 K	12 PR	Set	Rib	Bohnenkamp	5.50 /5.00/4.50
199.66.301	7.00 - 16	118 / 114 K	14 PR	Set	Rib	Bohnenkamp	5.50 /6.00
199.66.300	7.50 - 16	122 / 118 K	14 PR	Set	Rib	Bohnenkamp	5.50 /6.00
199.66.302	8.25 - 16	126 / 122 K	14 PR	Set	Lug	Bohnenkamp	6.50 /6.00
199.66.303	8.25 - 16	126 / 122 K	14 PR	Set	Rib	Bohnenkamp	6.50 /6.00
199.66.304	7.00 - 20	127 / 123 G	14 PR	Set	Rib	Bohnenkamp	5.50 /6.00
199.66.306	7.50 - 20	130 / 126 G	14 PR	Set	Rib	Bohnenkamp	6.00 /6.50
199.66.309	8.25 - 20	135 / 131 G	14 PR	Set	Rib	Bohnenkamp	6.50 /7.00
199.66.311	9.00 - 20	141 / 136 G	14 PR	Set	Lug	Bohnenkamp	7.00 /7.50
199.66.312	9.00 - 20	141 / 136 G	14 PR	Set	Rib	Bohnenkamp	7.00 /7.50
199.66.313	10.00 - 20	146 / 142 G	16 PR	Set	Lug	Bohnenkamp	7.50 /8.00
199.66.314	10.00 - 20	146 / 142 G	16 PR	Set	Rib	Bohnenkamp	7.50 /8.00
199.66.316	11.00 - 20	149 / 144 G	16 PR	Set	Rib	Bohnenkamp	8.00 /8.50
199.66.318	12.00 - 20	154 / 149 G	18 PR	Set	Rib	Bohnenkamp	8.50 /9.00



Minden egy pillantásra:



BOKA Lug

BOKA Rib

Szélesség mm-ben	Külső ø mm-ben	Terhelhetőség kg-ban	km/h	Légnyomás bar
215	780	1360/1215	110	6,30
160	740	850/750	110	5,30
160	740	850/750	110	5,30
182	755	1060/925	110	6,30
200	775	1320/1180	110	7,30
220	808	1500/1320	110	7,30
237	856	1700/1500	110	6,30
237	856	1700/1500	110	6,30
200	904	1750/1550	90	8,40/7,70
190	910	1900/1700	90	8,10/7,40
234	970	2180/1950	90	8,10/7,40
280	1059	2575/2240	90	7,70/7,00
256	1012	2575/2240	90	7,70/7,00
278	1054	3000/2650	90	8,10/7,40
278	1062	3000/2650	90	8,10/7,40
291	1080	3250/2800	90	8,10/7,40
312	1120	3750/3250	90	8,10/7,40





Rendsodró abroncsok

Az árakat és a készletet a Bohnenkamp-shopban találja

Cikkszám	Méret	Terhelési-/Sebességi-index	PR	TL/TT	Mintázat	Gyártó	Ajánlott Felni
192.11.071	3.00 - 4	34 A4 / 45 A4*	4 PR	TT	K406	Kenda	2.10
191.10.019	3.00 - 4	46 A6	4 PR	TT	S-318	Deli	2.50
192.11.070	3.00 - 4	34 A4 / 45 A4*	4 PR	TT	K406	Kenda	2.10
192.11.081	4.00 - 4	31 A4 / 42 A4*	4 PR	TT	K406	Kenda	3.00
191.11.061	4.00 - 4	43 A6	4 PR	TT	S-318	Deli	2.50
192.11.082	4.00 - 4	31 A4 / 42 A4*	4 PR	TT	K406	Kenda	3.00/2.50
125.00.100	105/75 - 4	42 A4	4 PR	TL	Rib	Carlisle	2.50/2.75/3.25
191.10.035	11x7.00 - 4	60 A6	4 PR	TT	S-317	Deli	6.00
191.10.049	11x4.00 - 5	42 A6	4 PR	TL	S-317	Deli	3.00
192.11.116	3.50 - 6	33 A4 / 44 A4*	4 PR	TT	K406	Kenda	2.50
191.11.065	3.50 - 6	45 A6	4 PR	TT	S-318	Deli	2.50
192.11.117	3.50 - 6	33 A4 / 44 A4*	4 PR	TT	K406	Kenda	2.50/2.50/3.00
191.10.082	13x5.00 - 6	52 A6	4 PR	TT	S-317	Deli	3.50
191.10.088	13x6.50 - 6	55 A6	4 PR	TT	S-317	Deli	4.50
125.00.129	165/55 - 6	55 A4	4 PR	TL	Rib	Carlisle	4.50
191.10.090	15x6.00 - 6	61 A6	4 PR	TT	S-317	Deli	4.50
192.11.134	15x6.00 - 6	47 F	4 PR	TL	K401Y	Kenda	4.50
191.10.096	15x6.00 - 6	70 A6	6 PR	TL	S-317	Deli	4.50
191.10.091	15x6.00 - 6	70 A6	6 PR	TT	S-317	Deli	4.50
125.00.148	155/70 - 6	70 A6	6 PR	TT	Farm Specialist Impl.	Carlisle	4.50
186.92.227	15x6.00 - 6		6 PR	TT	T-510	Trelleborg	4.50
191.10.093	15x6.00 - 6	84 A6	10 PR	TT	S-317	Deli	4.50
191.10.089	220/50 - 6	62 A8 / 73 A8*	6 PR	TT	S-317	Deli	7.00
186.93.280	220/50 - 6	73 A8		TT	T510	Trelleborg	7.00
191.11.071	3.50 - 8	51 A6	4 PR	TT	S-318	Deli	2.50
192.11.160	3.50 - 8	38 A4 / 49 A4*	4 PR	TT	K406	Kenda	2.50
191.10.123	4.80/4.00 - 8	43 A6	4 PR	TT	S-318	Deli	2.50/3.00
192.11.167	4.80/4.00 - 8	44 A4 / 55 A4*	4 PR	TT	K406	Kenda	2.50/3.75/3.00
191.10.131	16x6.50 - 8	64 A6	4 PR	TL	S-317	Deli	5.375
191.10.125	16x6.50 - 8	64 A6	4 PR	TT	S-317	Deli	5.375
192.11.178	16x6.50 - 8	58 F	4 PR	TL	K401Y	Kenda	5.375
191.10.128	16x6.50 - 8	72 A6	6 PR	TT	S-317	Deli	5.375
125.00.257	165/60 - 8	64 A6	6 PR	TT	Farm Specialist Impl.	Carlisle	5.375
191.10.127	16x6.50 - 8	84 A6	10 PR	TT	S-317	Deli	5.375

* = nagyobb teherbírás a vontatott járműveknél, kisebb teherbírás a hajtott tengelyeknél

Minden egy pillantásra:

Szélesség mm-ben	Külső ø mm-ben	Terhelhetőség kg-ban	km/h	Légnyomás bar
83	260	118/165	20	3,30
87	267	170	30	3,30
83	260	165/118	20	3,30
105	307	109/150	20	2,75
104	314	155	30	2,80
105	307	150/109	20	2,75
104	264	150	20	3,20
180	275	250	30	3,10
104	288	150	30	3,20
95	332	115/160	20	3,00
96	338	165	30	3,00
95	332	160/115	20	3,00
124	332	200	30	2,80
158	336	218	30	1,90
151	329	218	20	1,93
154	360	257	30	2,10
157	368	175	80	2,40
154	363	335	30	3,10
154	363	335	30	3,10
157	360	335	30	3,31
162	366	335	30	3,30
154	366	500	30	5,20
220	382	365/265	40	2,80
222	370	365	40	2,80
96	390	195	30	3,00
96	388	185/132	20	2,75
110	418	155	30	2,10
110	425	218/160	20	2,80
168	418	280	30	1,90
168	418	280	30	1,90
166	405	235	80	2,40
168	420	355	30	2,90
162	406	280	30	3,00
168	418	500	30	4,80



Carlisle Farm
Specialist Impl.

Carlisle Rib

Deli S-317



Deli S-318

Kenda K401Y

Kenda K406



Trelleborg T-510



Rendsodró abroncsok





Az árakat és a készletet a Bohnenkamp-shopban találja

Cikkszám	Méret	Terhelési-/Sebességi-index	PR	TL/TT	Mintázat	Gyártó	Ajánlott Felni
192.11.182	16x6.50 - 8	71 A4 / 82 A4*	10 PR	TT	K401H	Kenda	5.375
125.00.256	165/60 - 8	85 A6	10 PR	TT	Farm Specialist Impl.	Carlisle	5.375
198.00.330	16x9.50 - 8	76 B	6 PR	TT	HT Rille	Starco	7.00
107.11.477	16x9.50 - 8	75 B	6 PR	TT	C737	Cheng Shin	7.00
191.10.142	18x8.50 - 8	74 A6	4 PR	TT	S-317	Deli	7.00
192.11.203	18x8.50 - 8	81 A4 / 69 A4*	6 PR	TL	K401H	Kenda	7.00
125.00.265	215/60 - 8	82 A6	6 PR	TT	Farm Specialist Impl.	Carlisle	7.00
192.11.212	18x9.50 - 8	70 A4 / 81 A4*	4 PR	TL	K401	Kenda	7.00
192.11.230	21x12 - 8	40 F	4 PR	TL	K401 Beach Racer	Kenda	8.50/9.00/9.50/10.00
191.10.175	20x10.00 - 10	86 A6	4 PR	TL	S-317	Deli	8.50
191.11.118	200/60 - 14.5	106 A8 / 102 B	10 PR	TL	SG-319	Deli	6.75
107.11.650	215/65 - 15	98 D	6 PR	TT	C737	Cheng Shin	6.00
125.00.660	190/65 - 15	88 B	6 PR	TL	Farm Specialist HF-1	Carlisle	5.50/6.00
125.00.674	27x9.50 - 15	97 B	6 PR	TL	Farm Specialist HF-1	Carlisle	7.00/8.00
125.00.605	350/60 - 15	114 B	8 PR	TL	Farm Specialist HF-1	Carlisle	10.00

* = nagyobb teherbírás a vontatott járműveknél, kisebb teherbírás a hajtott tengelyeknél



Minden egy pillantásra:

 Szélesség mm-ben	 Külső ϕ mm-ben	 Terhelhetőség kg-ban	 km/h	 Légnyomás bar
167	398	345/475	20	4,90
162	406	515	30	5,10
224	416	400	50	2,30
217	414	387	50	2,30
216	444	375	30	1,50
218	455	462/325	20	2,30
213	451	475	30	2,30
231	457	335/462	20	1,65
289	547	140	80	0,35
241	498	530	30	1,50
205	616	950/850	40/50	4,80
210	657	750	65	2,40
191	640	560	50	3,10
243	686	730	50	3,10
351	808	1180	50	3,10



CarlisleFarm
Specialist Impl.

CarlisleFarm
Specialist HF-1

Cheng Shin C737



Deli S-317

Deli SG-319

Kenda K401 / K401H

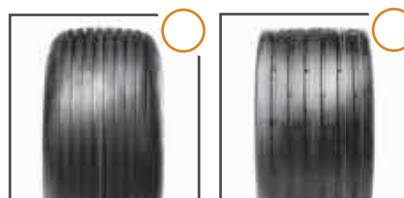

Kenda K401
Beach Racer

Starco HT Rille



40

Gyepabroncsok

56

Kommunális abroncsok

58

Hómaró abroncsok

60

Slick abroncsok

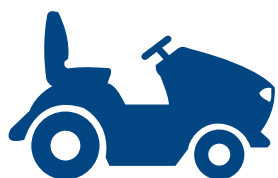

KERT ÉS TEREPRENDEZÉS



SZERVÍZ PLUSZ A BOHNENKAMPTÓL

Azonnali hozzáférés
webáruházunkban





Gyepabroncsok

Az árakat és a készletet a Bohnenkamp-shopban találja



PR





TL/
TT



Cikkszám	Méret	Terhelési-/Sebességi-index	PR	TL/TT	Mintázat	Gyártó	Ajánlott Felni
192.11.088	9x3.50 - 4	19 A4 / 29 A4*	4 PR	TL	K372 Turf Max	Kenda	2.10
107.11.290	9x3.50 - 4		4 PR	TL	C203	Cheng Shin	2.65
186.92.698	100/100 - 4	60 A8		TT	T539	Trelleborg	2.50
191.10.039	4.10/3.50 - 4	32 A6 / 44 A6*	4 PR	TL	S-366	Deli	2.50
192.11.083	4.10/3.50 - 4	32 A4 / 43 A4*	4 PR	TL	K358 Turf Rider	Kenda	2.50
192.11.085	4.10/3.50 - 4	32 A4 / 43 A4*	4 PR	TL	K500 Super Turf	Kenda	2.75
107.11.270	4.10/3.50 - 4	71 A3	4 PR	TL	C165	Cheng Shin	2.65
186.92.170	4.10/3.50 - 4		6 PR	TT	T539	Trelleborg	2.10
125.00.091	125/70 - 4	27 A4	2 PR	TL	Turf Saver	Carlisle	2.50
191.10.034	11x4.00 - 4	31 A6 / 43 A6*	4 PR	TL	S-365	Deli	2.75
192.11.092	11x4.00 - 4	30 A4 / 41 A4*	4 PR	TL	K358 Turf Rider	Kenda	2.75/2.10
192.11.089	11x4.00 - 4	30 A4 / 41 A4*	4 PR	TL	K500 Super Turf	Kenda	2.75
107.11.300	11x4.00 - 4		4 PR	TL	C165 S	Cheng Shin	3.25
125.00.087	12x5.00 - 4	38 A4	2 PR	TL	Turf Pro	Carlisle	2.50/3.50
125.00.111	11x4.00 - 5	26 A4	2 PR	TL	Turf Trac R/S	Carlisle	3.00
191.10.050	11x4.00 - 5	30 A6 / 42 A6*	4 PR	TL	S-365	Deli	3.00
192.11.105	11x4.00 - 5	30 A4 / 41 A4*	4 PR	TL	K358 Turf Rider	Kenda	3.00/2.50
192.11.106	11x4.00 - 5	30 A4 / 41 A4*	4 PR	TT	K358 Turf Rider	Kenda	3.00
192.11.104	11x4.00 - 5	30 A4 / 41 A4*	4 PR	TL	K500 Super Turf	Kenda	3.00
191.10.077	140 - 6	55 A6 / 67 A6*	6 PR	TL	S-374	Deli	4.50
186.92.200	140 - 6		6 PR	TT	T539	Trelleborg	4.50
192.11.140	13x5.00 - 6	26 A4 / 37 A4*	2 PR	TL	K383 Power Turf	Kenda	3.50
125.00.132	13x5.00 - 6	38 A4	2 PR	TL	Turf Saver	Carlisle	3.50
191.10.081	13x5.00 - 6	40 A6 / 52 A6*	4 PR	TL	S-365	Deli	3.50
192.11.120	13x5.00 - 6	40 A4 / 51 A4*	4 PR	TL	K358 Turf Rider	Kenda	3.50
192.11.119	13x5.00 - 6	40 A4 / 51 A4*	4 PR	TT	K358 Turf Rider	Kenda	3.50
192.11.123	13x5.00 - 6	40 A4 / 51 A4*	4 PR	TL	K500 Super Turf	Kenda	3.50
107.11.384	13x5.00 - 6	48 A6	4 PR	TL	C9266	Cheng Shin	3.50
186.92.221	13x5.00 - 6		4 PR	TL	T539	Trelleborg	3.50
192.11.121	13x5.00 - 6	49 A4 / 60 A4*	6 PR	TL	K358 Turf Rider	Kenda	3.50
191.10.085	13x6.50 - 6	43 A6 / 55 A6*	4 PR	TL	S-365	Deli	4.50
191.10.086	13x6.50 - 6	43 A6 / 55 A6*	4 PR	TT	S-365	Deli	4.50
198.00.321	13x6.50 - 6	42 A4 / 53 A4*	4 PR	TL	K358 Turf Rider	Kenda	4.50
192.11.125	13x6.50 - 6	42 A4 / 53 A4*	4 PR	TT	K358 Turf Rider	Kenda	4.50
125.00.133	170/55 - 6	55 A4	4 PR	TL	Turf Saver	Carlisle	4.50
107.11.400	13x6.50 - 6		4 PR	TL	C165	Cheng Shin	5.00

* = nagyobb teherbírás a vontatott járműveknél, kisebb teherbírás a hajtott tengelyeknél

Minden egy pillantásra:

				
Szélesség mm-ben	Külső ø mm-ben	Terhelhetőség kg-ban	km/h	Légnyomás bar
94	229	77,5/103	20	3,40
92	232	73	30	3,50
98	304	250	40	6,00
95	275	112/160	30	3,50
100	271	112/155	20	3,50
95	272	112/155	20	3,50
97	259	159	16	3,40
89	272	210	25	6,90
105	285	97,5	20	1,50
102	290	109/155	30	3,20
105	290	106/145	20	3,20
103	271	106/145	20	2,10
107	290	102	16	1,60
119	290	132	20	1,50
101	270	95	20	1,50
105	288	106/150	30	3,20
99	272	106/145	20	3,20
99	272	106/145	20	3,20
100	276	106/145	20	3,20
129	321	220/310	30	5,90
135	321	310	16	5,90
115	320	95/128	20	1,40
119	326	132	20	1,38
124	336	140/206	30	2,80
120	325	140/195	20	2,80
130	328	140/195	20	2,80
122	322	140/195	20	2,80
117	320	180	30	2,50
117	322	200	30	2,80
121	330	185/250	20	4,20
160	336	155/218	30	1,90
160	336	155/218	30	1,90
154	328	150/206	20	1,90
154	328	150/206	20	1,90
161	340	218	20	1,93
156	336	210	15	1,93



Carlisle Turf Pro

Carlisle Turf Saver

Carlisle Turf Trac R/S



Cheng Shin C165/
C165 S

Cheng Shin C203

Cheng Shin C9266



Deli S-365

Deli S-366

Deli S-374



Kenda K358
Turf Rider

Kenda K372
Turf Max

Kenda K383
Power Turf

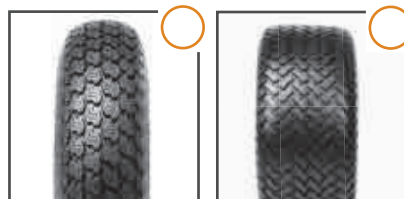

Kenda K500
Super Turf

Trelleborg T539



Gyepabroncsok

Az árakat és a készletet a Bohnenkamp-shopban találja



PR





TL/
TT



Cikkszám	Méret	Terhelési-/Sebességi-index	PR	TL/TT	Mintázat	Gyártó	Ajánlott Felni
191.10.087	13x6.50 - 6	48 A6 / 60 A6*	6 PR	TL	S-365	Deli	4.50
192.11.127	14x5.50 - 6	28 A4 / 39 A4*	2 PR	TL	K383 Power Turf	Kenda	3.50
192.11.128	15x5.50 - 6	58 A4 / 69 A4*	6 PR	TL	K500 Super Turf	Kenda	4.00
192.11.129	15x6.00 - 6	33 A4 / 45 A4*	2 PR	TL	K383 Power Turf	Kenda	4.50
125.00.163	15x6.00 - 6	45 A4	2 PR	TL	Turf Saver	Carlisle	4.50
125.00.127	170/65 - 6	45 A4	2 PR	TL	Turf Saver Plus	Carlisle	4.50
191.10.092	15x6.00 - 6	49 A6 / 61 A6*	4 PR	TL	S-365	Deli	4.50
191.10.098	15x6.00 - 6	49 A6 / 61 A6*	4 PR	TT	S-365	Deli	4.50
192.11.132	15x6.00 - 6	49 A4 / 60 A4*	4 PR	TL	K358 Turf Rider	Kenda	4.50
192.11.130	15x6.00 - 6	49 A4 / 60 A4*	4 PR	TT	K358 Turf Rider	Kenda	4.50
192.11.135	15x6.00 - 6	49 A4 / 60 A4*	4 PR	TL	K500 Super Turf	Kenda	4.50
192.11.137	15x6.00 - 6	49 A4 / 60 A4*	4 PR	TL	K505	Kenda	4.50
125.00.160	15x6.00 - 6	61 A4	4 PR	TL	Turf Master	Carlisle	4.50
125.00.154	15x6.00 - 6	61 A4	4 PR	TL	Turf Trac R/S	Carlisle	4.50
186.92.225	15x6.00 - 6		4 PR	TL	T539	Trelleborg	4.50
191.10.095	15x6.00 - 6	58 A6 / 70 A6*	6 PR	TL	S-365	Deli	4.50
191.10.097	15x6.00 - 6	58 A6 / 70 A6*	6 PR	TT	S-365	Deli	4.50
192.11.133	15x6.00 - 6	55 A4 / 67 A4*	6 PR	TL	K358 Turf Rider	Kenda	4.50
192.11.131	15x6.00 - 6	55 A4 / 67 A4*	6 PR	TT	K358 Turf Rider	Kenda	4.50
192.11.136	15x6.00 - 6	55 A4 / 67 A4*	6 PR	TL	K500 Super Turf	Kenda	4.50
107.11.394	15x6.00 - 6	67 A8	6 PR	TL	C165	Cheng Shin	4.50
125.00.149	210/70 - 6	49 A4	4 PR	TT	Turf Glide	Carlisle	3.25
192.11.169	4.80/4.00 - 8	54 A4 / 66 A4*	4 PR	TL	K358 Turf Rider	Kenda	2.50
107.11.452	4.80/4.00 - 8	74 A4	6 PR	TL	C165	Cheng Shin	3.75
198.00.469	13x5.00 - 8	28 A4 / 28 A4*	2 PR	TL	SE-373A Turf Grip	Starco	4.00
125.00.306	170/55 - 8	47 A4	2 PR	TL	Turf Master	Carlisle	5.375
198.00.471	160/50 - 8	38 A4 / 50 A4*	4 PR	TL	SE-373A Turf Grip	Starco	4.375
198.00.470	160/50 - 8	38 A4 / 50 A4*	4 PR	TL	SE-600 Turf Grip Pro	Starco	4.375
198.00.403	16x6.00 - 8	42 A4 / 42 A4*	2 PR	TL	SE-373A Turf Grip	Starco	4.375
125.00.303	16x6.50 - 8	46 A4	2 PR	TL	Turf Saver	Carlisle	5.375
125.00.264	16x6.50 - 8	49 A4	2 PR	TL	Turf Master	Carlisle	5.375
191.10.126	16x6.50 - 8	52 A6 / 64 A6*	4 PR	TL	S-365	Deli	5.375
191.10.132	16x6.50 - 8	52 A6 / 64 A6*	4 PR	TT	S-365	Deli	5.375
192.11.179	16x6.50 - 8	52 A4 / 63 A4*	4 PR	TL	K358 Turf Rider	Kenda	5.375
192.11.180	16x6.50 - 8	52 A4 / 63 A4*	4 PR	TT	K358 Turf Rider	Kenda	5.375
192.11.185	16x6.50 - 8	52 A4 / 63 A4*	4 PR	TL	K500 Super Turf	Kenda	5.375
192.10.106	16x6.50 - 8	52 A4 / 63 A4*	4 PR	TL	K502 Terra Trac	Kenda	5.375
192.11.176	16x6.50 - 8	52 A4 / 63 A4*	4 PR	TL	K505	Kenda	5.375

* = nagyobb teherbírás a vontatott járműveknél, kisebb teherbírás a hajtott tengelyeknél

Minden egy pillantásra:

 Szélesség mm-ben	 Külső ϕ mm-ben	 Terhelhetőség kg-ban	 km/h	 Légnyomás bar
158	336	180/250	30	2,60
127	345	100/136	20	1,00
142	366	236/325	20	3,20
152	377	115/165	20	1,00
161	364	165	20	1,00
165	381	165	20	1,00
162	378	185/257	30	2,10
162	378	185/257	30	2,10
158	372	185/250	20	2,10
158	372	185/250	20	2,10
158	374	185/250	20	2,10
157	369	185/250	20	2,10
152	366	257	20	2,10
160	366	257	20	2,07
155	366	272	15	2,00
162	380	236/335	30	3,10
162	380	236/335	30	3,10
152	362	218/307	20	2,80
155	366	218/307	20	2,80
156	372	218/307	20	3,20
165	386	307	40	2,50
181	448	185	20	1,40
126	416	212/300	20	2,90
125	412	375	20	2,50
122	330	100/100	20	0,80
156	381	175	20	1,00
142	364	132/190	20	1,30
142	364	132/190	20	1,30
156	394	150/150	20	0,80
167	413	170	20	0,82
162	411	185	20	0,97
170	410	200/280	30	1,90
170	410	200/280	30	1,90
164	404	200/272	20	2,00
164	404	200/272	20	2,00
168	402	200/272	20	2,00
165	398	200/272	20	1,90
166	406	200/272	20	2,00





Gyepabroncsok

Az árakat és a készletet a Bohnenkamp-shopban találja



PR





TL/
TT



Cikkszám	Méret	Terhelési-/Sebességi-index	PR	TL/TT	Mintázat	Gyártó	Ajánlott Felni
192.11.144	165/65 - 8	58 G	4 PR	TL	K399 Pro Tour	Kenda	5.375
125.00.266	160/60 - 8	64 A4	4 PR	TL	Multi Trac C/S	Carlisle	5.375
107.11.460	16x6.50 - 8	60 A6	4 PR	TL	C165 S	Cheng Shin	5.375
191.10.130	16x6.50 - 8	60 A6 / 72 A6*	6 PR	TL	S-365	Deli	5.375
191.10.083	16x6.50 - 8	60 A6 / 72 A6*	6 PR	TT	S-365	Deli	5.375
192.11.158	16x6.50 - 8	59 A4 / 70 A4*	6 PR	TL	K358 Turf Rider	Kenda	5.375
192.11.181	16x6.50 - 8	59 A4 / 70 A4*	6 PR	TT	K358 Turf Rider	Kenda	5.375
192.11.186	16x6.50 - 8	59 A4 / 70 A4*	6 PR	TL	K500 Super Turf	Kenda	5.375
186.92.330	16x6.50 - 8	64 J		TL	T539	Trelleborg	5.375
198.00.468	170/60 - 8	59 A8 / 46 A8*	4 PR	TL	SE-600 Turf Grip Pro	Starco	5.50
192.11.187	16x7.50 - 8	42 A4 / 54 A4*	2 PR	TL	K383 Power Turf	Kenda	5.375
125.00.289	16x7.50 - 8	55 A4	2 PR	TL	Turf Saver	Carlisle	5.375
191.10.135	16x7.50 - 8	58 A3 / 70 A3*	4 PR	TL	S-373A	Deli	5.375
192.11.189	16x7.50 - 8	53 A4 / 64 A4*	4 PR	TL	K358 Turf Rider	Kenda	5.375
192.11.190	16x7.50 - 8	53 A4 / 64 A4*	4 PR	TL	K500 Super Turf	Kenda	5.375
125.00.291	16x7.50 - 8	67 A4	4 PR	TL	Turf Master	Carlisle	5.375/3.50
192.11.191	16x7.50 - 8	62 A4 / 73 A4*	6 PR	TL	K500 Super Turf	Kenda	5.375
192.11.188	16x7.50 - 8	67 A6 / 78 A6*	6 PR	TL	K383 Power Turf	Kenda	5.50
192.11.240	190 - 8	79 A4 / 90 A4*	8 PR	TL	K383 Power Turf	Kenda	5.50
192.11.242	200/55 - 8	41 A4 / 52 A4*	2 PR	TL	K383 Power Turf	Kenda	5.375
198.00.473	200/65 - 8	58 A8 / 70 A8*	4 PR	TL	SE-600 Turf Grip Pro	Starco	5.50
125.00.304	160/70 - 8	58 A4	2 PR	TL	Turf Saver	Carlisle	5.375
191.10.138	18x6.50 - 8	59 A6 / 71 A6*	4 PR	TL	S-365	Deli	5.375
192.11.196	18x6.50 - 8	59 A4 / 70 A4*	4 PR	TL	K367 Grasshopper	Kenda	5.375
192.11.195	18x6.50 - 8	59 A4 / 70 A4*	4 PR	TL	K500 Super Turf	Kenda	5.375
107.11.466	18x6.50 - 8		4 PR	TL	C9266	Cheng Shin	5.00
192.11.194	18x6.50 - 8	66 A4 / 77 A4*	6 PR	TL	K500 Super Turf	Kenda	5.375
192.11.193	18x6.50 - 8	66 A4 / 77 A4*	6 PR	TL	K389 Hole-N-One	Kenda	5.00
125.10.117	165/70 - 8	71 A4	4 PR	TL	Turf Master	Carlisle	5.375
192.11.197	18x7.00 - 8	69 A4 / 79 A4*	6 PR	TL	K384	Kenda	5.50
125.00.315	18x7.00 - 8	72 A4	4 PR	TL	Multi Trac C/S	Carlisle	5.375
192.11.198	18x7.50 - 8	61 A4 / 72 A4*	4 PR	TL	K500 Super Turf	Kenda	5.375
125.00.300	18x8.50 - 8	58 A4	2 PR	TL	Turf Saver	Carlisle	7.00
125.00.307	18x8.50 - 8	58 A4	2 PR	TL	Turf Saver Plus	Carlisle	7.00
191.10.143	18x8.50 - 8	62 A6 / 74 A6*	4 PR	TL	S-366	Deli	7.00
192.11.202	18x8.50 - 8	61 A4 / 73 A4*	4 PR	TL	K358 Turf Rider	Kenda	7.00
192.11.206	18x8.50 - 8	61 A4 / 73 A4*	4 PR	TL	K500 Super Turf	Kenda	7.00
192.11.234	18x8.50 - 8	61 A4 / 73 A4*	4 PR	TL	K505	Kenda	7.00
192.11.204	18x8.50 - 8	61 A4 / 73 A4*	4 PR	TL	K389 Hole-N-One	Kenda	7.00

* = nagyobb teherbírás a vontatott járműveknél, kisebb teherbírás a hajtott tengelyeknél

Minden egy pillantásra:

 Szélesség mm-ben	 Külső ø mm-ben	 Terhelhetőség kg-ban	 km/h	 Légnyomás bar
167	415	236	90	2,40
161	394	280	20	1,90
165	419	250	30	1,90
170	412	250/355	30	2,90
170	412	250/355	30	2,90
165	400	243/335	20	2,90
165	400	243/335	20	3,00
180	400	243/335	20	2,90
165	409	280	100	3,10
168	406	243/170	40	1,70
179	397	150/212	20	0,85
177	416	218	20	0,83
174	396	236/335	15	1,70
188	411	206/280	20	1,70
184	414	206/280	20	1,70
178	419	307	20	1,65
185	428	265/365	20	2,20
188	414	307/425	30	3,10
185	420	437/600	20	6,00
185	428	145/200	20	0,65
200	454	236/335	40	1,20
163	438	236	20	1,00
166	448	243/345	30	1,90
180	465	243/335	20	2,00
170	452	243/335	20	2,00
175	441	345	16	1,90
170	460	300/412	20	2,80
163	453	300/412	20	2,76
163	442	345	20	2,00
182	457	325/437	20	3,20
178	457	355	20	1,79
192	458	257/355	20	1,70
208	455	236	20	0,68
208	470	236	20	0,70
222	462	265/375	30	1,50
215	456	257/365	20	1,50
216	452	257/365	20	1,50
210	450	257/365	20	1,50
216	448	257/365	20	1,50



Carlisle Multi Trac C/S



Carlisle Turf Master



Carlisle Turf Saver/
Turf Saver Plus

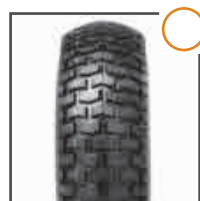

Cheng Shin C165 S



Cheng Shin C9266

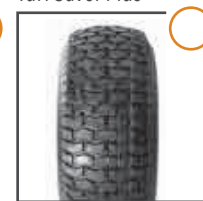

Deli S-365



Deli S-366



Deli S-373A



Kenda K383
Power Turf

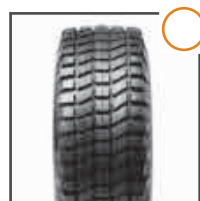

Kenda K384

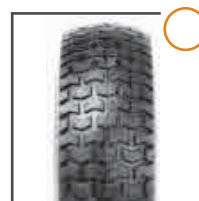

Kenda K358
Turf Rider



Kenda K367
Grasshopper



Kenda K389
Hole-N-One

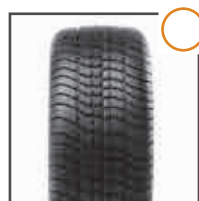

Kenda K399 Pro Tour



Kenda K500
Super Turf



Kenda K505

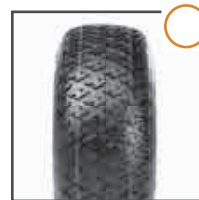

Starco SE-600
Turf Grip Pro



Trelleborg T539



Gyepabroncsok

Az árakat és a készletet a Bohnenkamp-shopban találja



PR





TL/
TT



Cikkszám	Méret	Terhelési-/Sebességi-index	PR	TL/TT	Mintázat	Gyártó	Ajánlott Felni
125.00.324	18x8.50 - 8	74 A4	4 PR	TL	Turf Saver	Carlisle	7.00
125.00.319	215/60 - 8	74 A4	4 PR	TL	Turf Master	Carlisle	7.00
125.00.308	18x18.50 - 8	74 A4	4 PR	TL	Multi Trac C/S	Carlisle	7.00
125.00.318	215/60 - 8	74 A4	4 PR	TL	Turf Smart	Carlisle	7.00
125.00.325	18x8.50 - 8	74 A4	4 PR	TL	Turf Trac R/S	Carlisle	7.00
186.92.380	18x8.50 - 8		4 PR	TL	T539	Trelleborg	7.00/6.50
192.11.201	18x8.50 - 8	69 A4 / 81 A4*	6 PR	TL	K358 Turf Rider	Kenda	7.00
192.11.205	18x8.50 - 8	69 A4 / 81 A4*	6 PR	TL	K500 Super Turf	Kenda	7.00
192.11.207	18x8.50 - 8	69 A4 / 81 A4*	6 PR	TL	K389 Hole-N-One	Kenda	7.00
107.11.472	18x8.50 - 8		6 PR	TL	C165 S	Cheng Shin	7.00
192.11.209	18x8.50 - 8	76 A4 / 88 A4*	8 PR	TL	K505	Kenda	7.00
125.98.003	18x8.50 - 8	89 A4	8 PR	TL	Multi Trac C/S	Carlisle	7.00
125.00.302	250/50 - 8	68 A4	2 PR	TL	Turf Saver	Carlisle	7.00
191.10.146	18x9.50 - 8	70 A6 / 82 A6*	4 PR	TL	S-366 K	Deli	7.00
192.11.211	18x9.50 - 8	70 A4 / 81 A4*	4 PR	TL	K358 Turf Rider	Kenda	7.00
192.11.214	18x9.50 - 8	70 A4 / 81 A4*	4 PR	TL	K500 Super Turf	Kenda	7.00
125.10.116	18x9.50 - 8	81 A4	4 PR	TL	Turf Master	Carlisle	7.00
125.00.330	18x9.50 - 8	81 A4	4 PR	TL	Multi Trac C/S	Carlisle	7.00
192.11.233	18x9.50 - 8	78 A4 / 89 A4*	6 PR	TL	K500 Super Turf	Kenda	7.00
125.00.335	18x9.50 - 8	89 A4	6 PR	TL	Multi Trac C/S	Carlisle	7.00
107.11.480	18x9.50 - 8	91 B	6 PR	TL	C165 S	Cheng Shin	7.00
106.91.090	210/60D8	57 A6		TL	M40B	Bridgestone	6.50
125.00.301	210/70 - 8	63 A4	2 PR	TL	Turf Saver	Carlisle	7.00
191.10.151	20x8.00 - 8	67 A6 / 79 A6*	4 PR	TL	S-365	Deli	7.00
192.11.222	230/60 - 8	67 A4 / 78 A4*	4 PR	TL	K358 Turf Rider	Kenda	7.00
192.11.220	230/60 - 8	67 A4 / 78 A4*	4 PR	TL	K500 Super Turf	Kenda	7.00
107.11.485	20x8.00 - 8	79 B	4 PR	TL	C165 S	Cheng Shin	6.50
192.11.221	230/60 - 8	76 A4 / 87 A4*	6 PR	TL	K358 Turf Rider	Kenda	7.00
125.00.305	255/60 - 8	71 A4	2 PR	TL	Turf Saver	Carlisle	7.00
191.10.152	20x10.00 - 8	75 A6 / 87 A6*	4 PR	TL	S-366 K	Deli	7.00
192.11.224	20x10.00 - 8	74 A4 / 85 A4*	4 PR	TL	K358 Turf Rider	Kenda	7.00
192.11.225	20x10.00 - 8	75 A4 / 86 A4*	4 PR	TL	K500 Super Turf	Kenda	7.00
192.11.227	20x10.00 - 8	75 A4 / 86 A4*	4 PR	TL	K505	Kenda	7.00
125.00.344	250/60 - 8	87 A4	4 PR	TL	Turf Trac R/S	Carlisle	7.00
192.11.223	20x10.00 - 8	82 A4 / 94 A4*	6 PR	TL	K358 Turf Rider	Kenda	7.00
192.11.226	20x10.00 - 8	82 A4 / 94 A4*	6 PR	TL	K500 Super Turf	Kenda	8.00
186.92.400	20x10.00 - 8		6 PR	TT	T539	Trelleborg	8.50
125.00.374	22x11.00 - 8	78 A4	4 PR	TL	Turf CTR	Carlisle	9.00/8.50/10.50
125.00.343	265/70 - 8	92 A4	4 PR	TL	Turf Trac R/S	Carlisle	7.00

* = nagyobb teherbírás a vontatott járműveknél, kisebb teherbírás a hajtott tengelyeknél

Minden egy pillantásra:

 Szélesség mm-ben	 Külső ø mm-ben	 Terhelhetőség kg-ban	 km/h	 Légnyomás bar
207	463	375	20	1,52
206	464	375	20	1,52
210	455	375	20	1,60
213	465	375	20	1,52
206	450	375	20	1,51
222	472	375	30	1,50
214	450	325/462	20	2,30
217	452	325/462	20	2,40
216	452	325/462	20	2,40
218	470	470	16	2,38
211	455	400/560	20	1,50
211	447	580	20	3,03
241	451	315	20	0,82
234	461	335/475	30	1,70
233	477	335/462	20	1,70
236	462	335/462	20	1,70
234	460	462	20	1,65
231	457	462	20	1,65
234	476	425/580	20	2,50
218	462	580	20	2,50
235	482	615	50	2,50
210	457	230	30	1,60
228	487	272	20	0,68
220	496	307/437	30	1,50
228	478	307/425	20	1,50
222	498	307/425	20	1,50
225	512	437	50	1,50
235	482	400/545	20	2,30
265	498	345	20	0,68
234	518	387/545	30	1,50
252	499	375/515	20	1,50
249	496	387/530	20	1,50
244	494	387/530	20	1,50
246	500	545	20	1,50
254	508	475/670	20	2,30
261	504	475/670	20	2,40
244	508	768	15	2,40
274	569	425	20	0,70
267	574	630	20	1,50



Bridgestone M40B

Carlisle Multi Trac C/S

Carlisle Turf CTR



Carlisle Turf Master

Carlisle Turf Saver

Carlisle Turf Smart



Carlisle Turf Trac R/S

Cheng Shin C165 S

Deli S-365

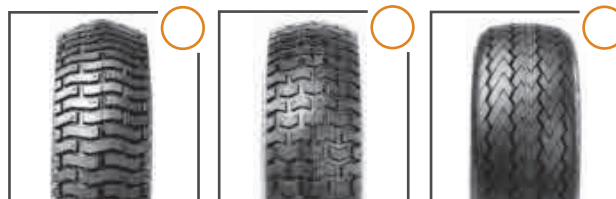

Deli S-366 K

Kenda K358
Turf Rider

Kenda K389
Hole-N-One



Kenda K500
Super Turf

Kenda K505

Trelleborg T539



Gyepabroncsok

Az árakat és a készletet a Bohnenkamp-shopban találja



PR





TL/
TT



Cikkszám	Méret	Terhelési-/Sebességi-index	PR	TL/TT	Mintázat	Gyártó	Ajánlott Felni
125.00.366	25x12.00 - 9	101 A4	4 PR	TL	Turf Trac R/S	Carlisle	9.00 /7.00/7.50/8.00/ 8.50/9.50/10.00/10.50
191.10.178	16x6.00 - 10	22 A4 / 35 A4*	2 PR	TL	SG-806 Turf Trak	Starco	4.50
192.11.266	18x8.50 - 10	61 A4 / 72 A4*	4 PR	TL	K500 Super Turf	Kenda	6.00
192.10.142	18x8.50 - 10	61 A4 / 72 A4*	4 PR	TL	K502 Terra Trac	Kenda	5.50
192.11.267	18x8.50 - 10	61 A4 / 72 A4*	4 PR	TL	K513	Kenda	6.00
125.00.372	215/50 - 10	74 A4 / 70 A6	4 PR	TL	Multi Trac C/S	Carlisle	7.00
192.66.071	205/50 - 10	80 B	6 PR	TL	K399 Pro Tour	Kenda	6.00
125.00.404	205/50 - 10	67 B	4 PR	TL	Tour Max	Carlisle	6.00
125.00.409	260/40 - 10	80 A4	4 PR	TL	Multi Trac C/S	Carlisle	8.50
125.00.386	18x11.00 - 10	84 A4	4 PR	TL	Fast Trax	Carlisle	8.50 /9.00
192.11.269	20x8.00 - 10	65 A4 / 76 A4*	4 PR	TL	K358 Turf Rider	Kenda	6.00
125.00.383	20x8.00 - 10	77 A4	4 PR	TL	Turf Saver	Carlisle	6.00 /7.00
125.00.382	20x8.00 - 10	77 A4	4 PR	TL	Turf Master	Carlisle	6.00 /7.00
107.11.550	20x8.00 - 10		4 PR	TL	C165 S	Cheng Shin	6.00
106.91.160	20x8.00 - 10	67 A6	4 PR	TL	PD	Bridgestone	5.00
186.92.440	20x8.00 - 10		4 PR	TL	T539GT	Trelleborg	6.00 /7.00
192.11.270	20x8.00 - 10	74 A6 / 85 A6*	6 PR	TL	K358 Turf Rider	Kenda	6.00
192.11.273	20x8.00 - 10	74 A6 / 85 A6*	6 PR	TL	K513	Kenda	6.00
198.00.109	20x8.00 - 10	67 A6	4 PR	TL	M40B	Bridgestone	6.00
186.92.442	20x8.00 - 10		6 PR	TL	T539	Trelleborg	6.00
192.11.280	20x10.00 - 10	74 A4 / 85 A4*	4 PR	TL	K358 Turf Rider	Kenda	8.00
192.11.277	20x10.00 - 10	74 A4 / 85 A4*	4 PR	TL	K500 Super Turf	Kenda	8.00
192.11.274	20x10.00 - 10	74 A4 / 85 A4*	4 PR	TL	K513	Kenda	7.00
125.00.387	255/50 - 10	86 A4	4 PR	TL	Turf Master	Carlisle	6.00 /7.00/8.00
125.00.390	20x10.00 - 10	86 A4	4 PR	TL	Multi Trac C/S	Carlisle	8.00 /8.50/7.00
125.00.602	245/50 - 10	86 A4	4 PR	TL	Turf Trac R/S	Carlisle	8.00
125.00.405	255/50 - 10	86 A4	4 PR	TL	Turf Smart	Carlisle	8.00 /7.00
192.11.279	20x10.00 - 10	86 A4 / 97 A4*	6 PR	TL	K358 Turf Rider	Kenda	8.00
192.11.276	20x10.00 - 10	86 A4 / 97 A4*	6 PR	TL	K500 Super Turf	Kenda	8.00
192.11.275	20x10.00 - 10	77 A4 / 88 A4*	6 PR	TL	K389 Hole-N-One	Kenda	8.50 /8.00
125.00.389	245/50 - 10	93 A4	6 PR	TL	Multi Trac C/S	Carlisle	8.00 /7.00
186.92.448	20x10.00 - 10	93 A6	6 PR	TL	T539	Trelleborg	7.00 /8.50
192.11.281	20x12.00 - 10	78 A4 / 89 A4*	4 PR	TL	K516	Kenda	9.75 /8.50
125.00.403	305/40 - 10	90 A4	4 PR	TL	Turf Trac R/S	Carlisle	7.00
192.11.282	20.5x8.00 - 10	65 A4 / 76 A4*	4 PR	TL	K513	Kenda	6.00
106.91.170	20.5x8.00 - 10	74 A6	4 PR	TL	PD 1	Bridgestone	6.00
192.11.286	22x9.50 - 10	75 A4 / 86 A4*	4 PR	TL	K506	Kenda	7.00
125.98.013	22x9.50 - 10	79 A4	4 PR	TL	Turf Trac R/S	Carlisle	7.00

* = nagyobb teherbírás a vonatott járműveknél, kisebb teherbírás a hajtott tengelyeknél

Minden egy pillantásra:

				
Szélesség mm-ben	Külső ø mm-ben	Terhelhetőség kg-ban	km/h	Légnyomás bar
292	653	825	20	1,40
155	397	85/121	20	0,50
190	462	257/355	20	1,50
188	460	257/355	20	1,50
192	461	257/355	20	1,50
205	457	375/335	20/30	1,52
195	466	450	50	3,10
192	474	307	50	2,10
258	455	450	20	1,40
246	451	500	20	1,52
203	516	290/400	20	1,50
201	508	412	20	1,65
205	512	412	20	1,65
203	503	410	16	1,70
180	503	307	30	1,60
204	512	405	15	1,70
206	531	375/515	30	3,00
218	518	375/515	30	3,00
193	502	307	30	1,60
206	508	708	15	2,90
237	519	375/515	20	1,50
246	501	375/515	20	1,50
235	510	375/515	20	1,50
224	508	530	20	1,52
241	494	545	20	1,52
238	497	530	20	1,52
252	503	530	20	1,52
256	516	530/730	20	2,80
246	501	530/730	20	2,80
253	504	412/560	20	2,20
236	498	650	20	2,21
242	512	650	30	2,40
287	500	425/580	20	1,40
257	503	600	20	1,38
213	522	290/400	20	1,60
205	533	375	30	1,60
235	546	387/530	20	1,50
241	551	437	20	0,97



Kert és Tereprendezés



Gyepabroncsok

Az árakat és a készletet a Bohnenkamp-shopban találja



PR





TL/
TT



Cikkszám	Méret	Terhelési-/Sebességi-index	PR	TL/TT	Mintázat	Gyártó	Ajánlott Felni
192.11.288	20x10.00 - 10	79 A4 / 90 A4*	4 PR	TL	K500 Super Turf	Kenda	7.00
125.00.407	22x11.00 - 10	94 A4	4 PR	TL	Turf Master	Carlisle	7.00
192.10.155	22x11.00 - 10	90 A4 / 102 A4*	6 PR	TL	K502 Terra Trac	Kenda	10.00
125.98.014	240/75 - 10	93 A4 / 88 A8	4 PR	TL	Turf Trac R/S	Carlisle	7.75/7.50/8.00/8.50
192.11.291	24x12.00 - 10	77 A4 / 88 A4*	4 PR	TL	K506	Kenda	8.00
125.00.384	305/60 - 10	99 A4 / 93 A8	4 PR	TL	Turf Trac R/S	Carlisle	7.75/8.00/9.00/10.00
106.91.370	6 - 12	63 A6	4 PR	TT	FD	Bridgestone	5.00
106.91.180	22x8.50 - 12	75 A6	4 PR	TL	PD 1	Bridgestone	7.00
125.00.564	230/50 - 12	72 A4	2 PR	TL	Turf Saver	Carlisle	7.00
192.11.310	22x9.50 - 12	76 A4 / 87 A4*	4 PR	TL	K500 Super Turf	Kenda	7.00
125.00.519	240/55 - 12	89 A4	4 PR	TL	Turf Master	Carlisle	7.00
192.11.311	23x8.50 - 12	72 A4 / 83 A4*	4 PR	TL	K358 Turf Rider	Kenda	7.00
192.11.315	23x8.50 - 12	72 A4 / 83 A4*	4 PR	TL	K500 Super Turf	Kenda	7.00
125.00.495	23x8.50 - 12	84 A4	4 PR	TL	Turf Master	Carlisle	7.00/6.00/6.50
125.00.490	215/60 - 12	84 A4 / 80 A6	4 PR	TL	Multi Trac C/S	Carlisle	7.00/6.00/6.50
107.11.600	23x8.50 - 12		4 PR	TL	C165 S	Cheng Shin	7.00
192.11.312	23x8.50 - 12	81 A4 / 92 A4*	6 PR	TL	K358 Turf Rider	Kenda	7.00
192.11.314	23x8.50 - 12	81 A4 / 92 A4*	6 PR	TL	K500 Super Turf	Kenda	7.00
125.00.491	23x8.50 - 12	93 A4	6 PR	TL	Multi Trac C/S	Carlisle	7.00/6.00/6.50
192.11.313	23x8.50 - 12	98 A4 / 110 A4*	10 PR	TL	K500 Super Turf	Kenda	7.00
186.92.510	23x8.50 - 12		10 PR	TT	T539	Trelleborg	7.00
192.11.316	23x9.50 - 12	80 A4 / 91 A4*	4 PR	TL	K500 Super Turf	Kenda	7.00
125.00.500	23x9.50 - 12	88 A4	4 PR	TL	Multi Trac C/S	Carlisle	7.00/8.50
125.00.517	23x10.50 - 12	76 A4	2 PR	TL	Turf Saver	Carlisle	8.50
192.11.317	23x10.50 - 12	78 A4 / 89 A4*	4 PR	TL	K358 Turf Rider	Kenda	8.50
192.11.320	23x10.50 - 12	78 A4 / 89 A4*	4 PR	TL	K500 Super Turf	Kenda	8.50
192.10.180	23x10.50 - 12	78 A4 / 89 A4*	4 PR	TL	K502 Terra Trac	Kenda	8.50
192.11.322	23x10.50 - 12	81 A4 / 92 A4*	4 PR	TL	K505	Kenda	7.00
125.00.516	23x10.50 - 12	92 A4	4 PR	TL	Turf Master	Carlisle	8.50
125.00.522	260/50 - 12	90 A4	4 PR	TL	Turf Trac R/S	Carlisle	8.50
198.00.135	23x10.50 - 12	85 A6	4 PR	TL	M40B	Bridgestone	8.50
125.20.130	23x10.50 - 12	90 A4	4 PR	TL	Industrial Trax	Carlisle	8.50/7.00
186.92.540	23x10.50 - 12		4 PR	TL	T539	Trelleborg	7.00/8.50
192.11.318	23x10.50 - 12	87 A4 / 99 A4*	6 PR	TL	K358 Turf Rider	Kenda	8.50
192.11.319	23x10.50 - 12	87 A4 / 99 A4*	6 PR	TL	K500 Super Turf	Kenda	8.50
125.00.521	260/50 - 12	100 A4	6 PR	TL	Multi-Trac C/S	Carlisle	8.50
186.92.552	23x10.50 - 12	100 A6	6 PR	TL	T539	Trelleborg	7.00/8.50
192.11.321	23x10.50 - 12	94 A4 / 106 A4*	8 PR	TL	K500 Super Turf	Kenda	8.50

* = nagyobb teherbírás a vontatott járműveknél, kisebb teherbírás a hajtott tengelyeknél

Minden egy pillantásra:

 Szélesség mm-ben	 Külső ø mm-ben	 Terhelhetőség kg-ban	 km/h	 Légnnyomás bar
254	560	437/600	20	1,50
257	551	670	20	1,50
289	564	600/850	20	2,40
249	617	650/560	20/40	1,52
282	610	412/560	20	1,00
292	622	775/659	20/40	1,38
164	605	272	30	2,00
212	552	505/387	30	1,60
225	542	355	20	1,00
226	551	400/545	20	1,50
234	559	580	20	1,65
213	580	355/487	20	1,50
214	574	355/487	20	1,50
213	581	500	20	1,52
216	563	500/450	20/30	1,52
221	594	499	16	1,50
216	590	462/630	20	2,40
215	576	462/630	20	2,30
211	556	650	20	2,40
219	570	750/1060	20	5,60
212	568	1115	25	3,70
247	599	450/615	20	1,70
229	589	560	20	1,40
263	578	400	20	0,68
250	580	425/580	20	1,40
264	580	425/580	20	1,40
260	583	425/580	20	1,40
245	576	462/630	20	1,50
254	592	630	20	1,37
259	574	600	20	1,37
264	589	515	30	1,60
264	572	600	20	1,38
269	580	550	30	1,40
256	575	545/775	20	2,20
265	580	545/775	20	2,20
259	571	800	20	2,20
247	571	800	30	2,20
265	580	670/950	20	3,00

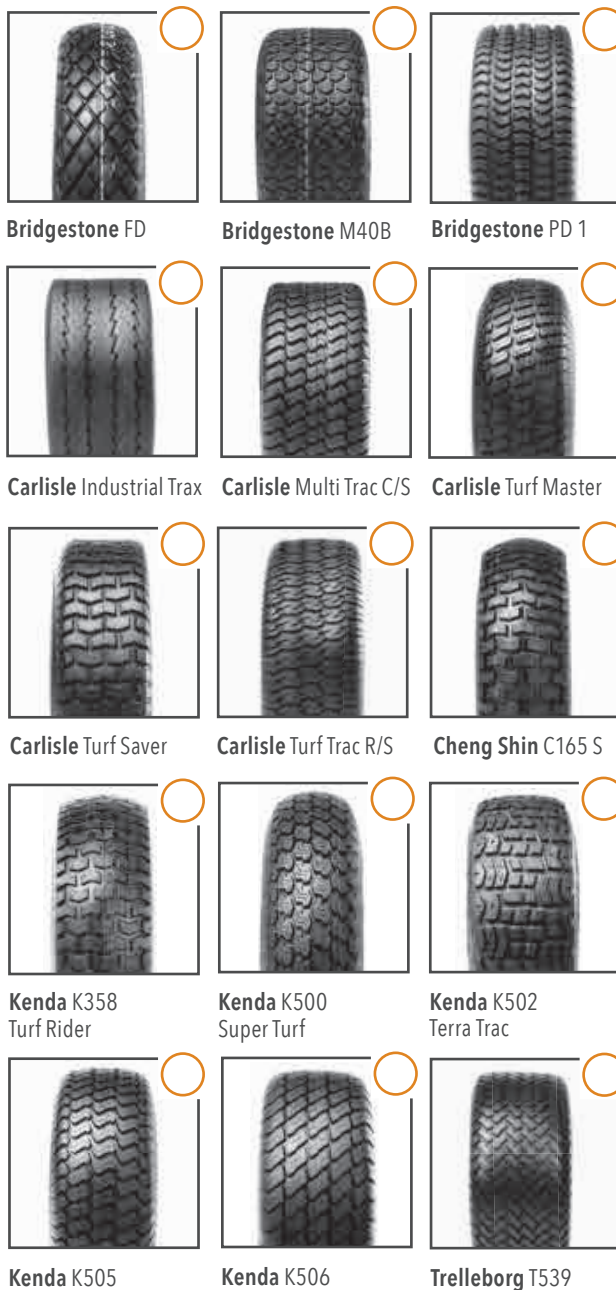



Gyepabroncsok

Az árakat és a készletet a Bohnenkamp-shopban találja



PR





TL/
TT



Cikkszám	Méret	Terhelési-/Sebességi-index	PR	TL/TT	Mintázat	Gyártó	Ajánlott Felni
186.92.545	23x12.50 - 12	105 A6	6 PR	TL	T539	Trelleborg	10.00/10.50
192.11.349	215/70 - 12	76 A6 / 87 A6*	4 PR	TL	K505	Kenda	7.00
107.11.620	24x8.50 - 12	83 A8	4 PR	TL	C165 S	Maxxis	7.00
106.91.200	24x8.50 - 12	78 A6	4 PR	TL	PD 1	Bridgestone	7.00
106.91.215	24x8.50 - 12	78 A6	4 PR	TL	M40B	Bridgestone	7.00
192.11.324	24x9.50 - 12	80 A4 / 91 A4*	4 PR	TL	K500 Super Turf	Kenda	7.00
125.00.523	240/60 - 12	94 A4	4 PR	TL	Turf Master	Carlisle	7.00
125.00.537	240/65 - 12	93 A4	4 PR	TL	Multi Trac C/S	Carlisle	7.00/8.50
125.00.596	305/45 - 12	85 A4	2 PR	TL	Turf Saver	Carlisle	8.50
192.11.329	24x12.00 - 12	87 A4 / 98 A4*	4 PR	TL	K500 Super Turf	Kenda	8.50
125.00.518	24x12.00 - 12	99 A4	4 PR	TL	Turf Master	Carlisle	8.50
192.11.328	24x12.00 - 12	97 A4 / 108 A4*	6 PR	TL	K505	Kenda	10.50
125.00.594	290/50 - 12	109 A4	6 PR	TL	Turf Trac R/S	Carlisle	8.50
192.11.327	24x12.00 - 12	104 A4 / 117 A4*	8 PR	TL	K500 Super Turf	Kenda	8.50/9.00/9.50/10.00/10.50
192.11.361	24x13.00 - 12	87 A4 / 98 A4*	4 PR	TL	K507	Kenda	10.50
125.00.595	330/40 - 12	100 A4	4 PR	TL	Ultra Trac	Carlisle	10.50
192.11.330	24x13.00 - 12	96 A4 / 108 A4*	6 PR	TL	K507	Kenda	10.50
125.98.018	24x13.00 - 12	109 A4	6 PR	TL	Ultra Trac	Carlisle	10.50
192.10.185	25x9.00 - 12	79 A4 / 90 A4*	4 PR	TL	K502 Terra Trac	Kenda	7.00
125.98.026	230/70 - 12	95 A4	4 PR	TL	Multi Trac C/S	Carlisle	8.00/6.00/6.50/7.00/7.50
192.10.184	25x11.00 - 12	87 A4 / 99 A4*	4 PR	TL	K502 Terra Trac	Kenda	8.00
125.98.019	25x11.00 - 12	101 A4	4 PR	TL	Multi Trac C/S	Carlisle	8.00/8.50/9.00
192.11.335	26x12.00 - 12	87 A4 / 99 A4*	4 PR	TL	K500 Super Turf	Kenda	10.50
192.11.336	26x12.00 - 12	87 A4 / 99 A4*	4 PR	TL	K505	Kenda	10.50
125.00.580	285/60 - 12	100 A4 / 96 A6	4 PR	TL	Multi Trac C/S	Carlisle	8.50/8.00/9.50/10.50
125.00.575	26x12.00B 12	109 A4	6 PR	TL	Multi Trac C/S	Carlisle	8.50/8.00/9.50/10.50
192.11.333	26x12.00 - 12	106 A4 / 119 A4*	8 PR	TL	K500 Super Turf	Kenda	10.50
186.92.610	26x12.00 - 12		8 PR	TL	T539	Trelleborg	10.50/9.50
192.11.334	26x12.00 - 12	110 A4 / 122 A4*	10 PR	TL	K500 Super Turf	Kenda	10.50
125.00.582	305/55 - 12	122 A4	10 PR	TL	Turf Trac R/S	Carlisle	10.50/8.00/8.50/9.50
192.11.338	26.5x14.00 - 12	94 A4 / 106 A4*	4 PR	TL	K507	Kenda	10.50
125.00.560	26.5x14.00 - 12	107 A4	4 PR	TL	Ultra Trac	Carlisle	10.50/11.00/12.00
192.11.366	26.5x14.00 - 12	102 A4 / 114 A4	6 PR	TL	K507	Kenda	10.50
106.91.405	6 - 14	67 A6	4 PR	TT	FD	Bridgestone	5.00
192.11.354	215/60 - 14	76 A6 / 87 A6*	4 PR	TL	K505	Kenda	7.00
125.00.640	24x8.50 - 14	88 A4	4 PR	TL	Multi Trac C/S	Carlisle	7.00/6.00/6.50
106.91.217	24x8.50 - 14	78 A6	4 PR	TL	PD 1	Bridgestone	7.00
106.91.220	25x8.50 - 14	82 A6	4 PR	TL	PD 1	Bridgestone	7.00
192.11.355	215/65 - 14	87 A6 / 98 A6*		TL	K505	Kenda	7.00

* = nagyobb teherbírás a vontatott járműveknél, kisebb teherbírás a hajtott tengelyeknél

Minden egy pillantásra:

 Szélesség mm-ben	 Külső ø mm-ben	 Terhelhetőség kg-ban	 km/h	 Légnyomás bar
317	584	925	30	2,90
218	602	400/545	30	1,60
220	608	487	40	2,50
219	606	425	30	1,60
222	620	425	30	1,60
247	599	450/615	20	1,70
240	599	670	20	1,65
241	610	650	20	1,50
293	584	515	20	0,69
290	595	545/750	20	1,40
290	598	775	20	1,37
310	609	730/1000	20	2,25
285	587	1030	20	2,20
292	598	900/1285	20	3,50
333	610	545/750	20	1,20
328	579	800	20	1,24
333	610	710/1000	20	1,90
327	593	1030	20	1,93
223	627	437/600	20	1,40
242	633	690	20	1,65
259	627	545/775	20	1,50
275	640	825	20	1,65
325	655	545/775	20	1,40
307	645	545/775	20	1,50
287	648	800/710	20/30	1,38
292	650	1030	20	2,07
321	669	950/1360	20	3,50
320	652	1150	30	2,70
325	659	1060/1500	20	4,20
315	643	1500	20	3,59
376	670	670/950	20	1,24
366	673	975	20	1,24
379	668	850/1180	20	1,80
163	654	307	30	2,00
216	607	400/545	30	2,00
212	604	560	20	1,50
216	604	425	30	1,60
219	646	475	30	1,60
221	635	545/750	30	3,00



Bridgestone FD

Bridgestone M40B

Bridgestone PD 1



Carlisle Multi Trac C/S

Carlisle Turf Master

Carlisle Turf Saver



Carlisle Turf Trac R/S

Carlisle Ultra Trac

Cheng Shin C165 S



Kenda K500
Super Turf

Kenda K502
Terra Trac

Kenda K505



Kenda K507

Trelleborg T539



Gyepabroncsok

Az árakat és a készletet a Bohnenkamp-shopban találja



PR

TL/
TT



Cikkszám	Méret	Terhelési-/Sebességi-index	PR	TL/TT	Mintázat	Gyártó	Ajánlott Felni
125.00.651	215/65 - 14	98 A4	6 PR	TL	Multi Trac C/S	Carlisle	7.00 /6.00/6.50
198.00.161	250/60D14	79 A6		TL	M40B	Bridgestone	7.00
192.11.358	215/70 - 15	85 A6 / 96 A6*		TL	K505	Kenda	7.00
106.91.300	27x8.50 - 15	85 A6	4 PR	TL	PD 1	Bridgestone	7.00
125.00.670	215/70 - 15	96 B	6 PR	TL	Multi Trac C/S	Carlisle	7.00
125.00.675	265/55 - 15	90 B	4 PR	TL	Multi Trac C/S	Carlisle	8.50 /8.00
125.98.089	280/55 - 15	102 B	8 PR	TL	Multi Trac C/S	Carlisle	8.50 /8.00
192.11.357	212/80 - 15	68 A6 / 79 A6*		TL	K505	Kenda	7.00
106.91.321	215/80 - 15	80 A6	4 PR	TT	PD 1	Bridgestone	7.00
192.11.365	295/60 - 15	88 A6 / 100 A6*		TL	K505	Kenda	10.00
107.11.660	29x12.00 - 15	101 A8	4 PR	TL	C165 S	Maxxis	10.00
106.91.330	29x12.00 - 15	102 A6	4 PR	TL	PD 1	Bridgestone	10.00
125.00.689	320/55 - 15	112 B	10 PR	TL	Multi Trac C/S	Carlisle	10.00
125.00.700	360/50 - 15	99 B	6 PR	TL	Ultra Trac	Carlisle	12.00 /11.00/13.00
125.98.080	29x14.00 - 15	117 B	12 PR	TL	Ultra Trac	Carlisle	12.00 /11.00/13.00
125.00.704	345/60 - 15	107 A4 / 98 B	4 PR	TL	Multi Trac C/S	Carlisle	10.00
107.11.667	31x13.50 - 15		8 PR	TL	C769	Maxxis	10.00
191.11.143	400/50 - 15	109 A8 / 121 A8*	10 PR	TL	SE-374	Deli	13.00
106.91.345	31x15.50 - 15	114 A6	4 PR	TL	PD 1	Bridgestone	13.00
125.00.708	360/55 - 15	116 B	8 PR	TL	Turf Pro R-3	Carlisle	13.00
107.11.680	33x12.50 - 15		4 PR	TL	C165 S	Cheng Shin	10.00
106.91.780	315/75 D15	95 A6	4 PR	TL	M40B	Bridgestone	10.00
125.00.631	375/70 - 15	123 A4 / 114 B	4 PR	TL	Multi Trac C/S	Carlisle	10.00
106.91.455	8 - 16	82 A6	4 PR	TT	FD	Bridgestone	6.00
106.91.800	315/80 D16	104 A6	6 PR	TL	M40B	Bridgestone	10.00
152.11.668	12.4 - 16	121 A8	10 PR	TT	316	Alliance	11.00 /10.00
125.00.723	400/70 - 16	96 A8	4 PR	TL	Turf Pro R-3	Carlisle	12.00 /10.00
106.91.510	13.6 - 16	100 A6	4 PR	TT	PD 1	Bridgestone	12.00
192.11.360	33x12.50 - 16.5	97 A4 / 109 A4*	4 PR	TL	K500 Super Turf	Kenda	9.75
106.91.830	355/80D20	111 A6	4 PR	TT	PD 1	Bridgestone	11.00
125.00.801	41x14.00B20	120 B	4 PR	TL	Multi Trac R-3	Carlisle	11.00
125.98.095	44x18.00 - 20	123 B	4 PR	TL	Multi Trac R-3	Carlisle	14.00
198.00.248	475/65D20	122 A6	4 PR	TT	PD 1	Bridgestone	15.00
125.00.820	9.5 - 24	102 A8	6 PR	TL	Turf Pro R-3	Carlisle	8.00 /7.00
125.00.840	310/75 - 24	106 A8	6 PR	TL	Turf Pro R-3	Carlisle	10.00 /9.00

* = nagyobb teherbírás a vontatott járműveknél, kisebb teherbírás a hajtott tengelyeknél

Minden egy pillantásra:

Szélesség mm-ben	Külső ø mm-ben	Terhelhetőség kg-ban	km/h	Légnyomás bar
218	632	750	20	2,20
251	660	437	30	1,60
213	675	515/710	30	3,20
220	684	515	30	1,60
218	676	710	50	3,10
273	675	600	50	2,07
285	693	850	50	4,10
217	721	315/437	30	1,60
215	721	450	30	1,60
300	757	560/800	30	1,40
298	742	825	40	2,50
307	750	850	30	1,60
318	737	1120	50	4,14
366	737	775	50	2,10
366	744	1285	50	5,20
343	800	975/750	20/50	1,40
323	776	1330/800	40/80	3,10
385	776	1030/1450	40	3,00
397	790	1180	30	1,20
361	770	1250	50	3,10
320	834	950	80	1,40
316	853	615	30	1,20
373	902	1550/1180	20/50	1,38
208	790	475	30	1,60
316	910	900	30	1,60
315	931	1450	40	3,50
398	978	710	40	1,00
357	997	800	30	1,00
318	838	730/1030	20	2,10
345	1076	1090	30	1,20
375	1067	1400	50	1,80
457	1156	1550	50	1,40
465	1126	1500	30	1,20
241	1024	850	40	2,07
315	1077	950	40	1,79



Alliance 316

Bridgestone M40B

Bridgestone PD 1

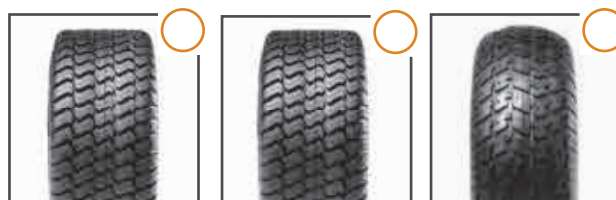

Carlisle Multi Trac C/S

Carlisle Multi Trac R-3

Carlisle Turf Pro R-3



Carlisle Ultra Trac

Cheng Shin C165 S

Deli SE-374

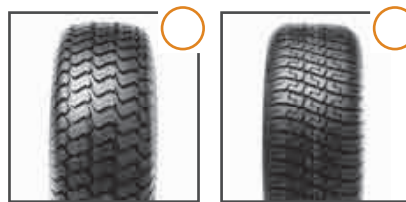







Kenda K505

Maxxis C769



Kommunális abroncsok

Az árakat és a készletet a Bohnenkamp-shopban találja

 Cikkszám	 Méret	 Terhelési-/Sebességi-index	 TL/TT	 Mintázat	 Gyártó	 Ajánlott Felni
152.26.930	220/55R12	82 A8 / 82 B	TL	579	Alliance	7.00
152.26.933	240/60R12	89 A8 / 89 B	TL	579	Alliance	8.00
152.26.935	220/55R14	93 A8 / 93 B	TL	579	Alliance	7.00
152.26.940	200/60R15	83 A8 / 83 B	TL	579	Alliance	7.00
152.26.942	200/65R16	94 A8 / 94 B	TL	579	Alliance	6.00
152.26.945	200/70R16	94 A8 / 94 B	TL	579	Alliance	6.00
152.26.948	240/70R16	104 A8 / 104 B	TL	579	Alliance	8
152.84.003	250/75R16	120 G	TL	Multiuse 550	Alliance	8
152.84.005	250/80R16	126 A8 / 123 D	TL	Multiuse 550	Alliance	8/7/9
152.26.950	260/70R16	109 A8 / 109 B	TL	579	Alliance	8
152.26.953	280/70R16	112 A8 / 112 B	TL	579	Alliance	9
152.84.015	265/70R16.5	130 A2	TL	Multiuse 550	Alliance	8.25
152.84.020	305/70R16.5	141 A5	TL	Multiuse 550	Alliance	9.75
152.26.963	280/70R18	114 A8 / 114 B	TL	579	Alliance	9
152.84.035	340/80R18	143 A8 / 138 D	TL	Multiuse 550	Alliance	11/10/12
152.84.033	365/70R18	146 A2 / 135 B	TL	Multiuse 550	Alliance	11/12
152.84.036	405/70R18	153 A2 / 141 B	TL	Multiuse 550	Alliance	13/12/14
152.26.966	300/70R20	110 A8 / 110 B	TL	579	Alliance	9
152.26.970	320/70R20	113 A8 / 113 B	TL	579	Alliance	10
152.84.037	340/80R20	144 A8 / 140 D	TL	Multiuse 550	Alliance	11/10/12
152.84.043	360/70R20	129 A8 / 124 D	TL	Multiuse 550	Alliance	11/10/12
152.84.040	360/80R20	147 A8 / 143 D	TL	Multiuse 550	Alliance	11/12
152.84.045	400/70R20	149 A8 / 149 B	TL	Multiuse 550	Alliance	13/12/14
152.84.046	405/70R20	149 A8 / 149 B	TL	Multiuse 550	Alliance	13/12/14
152.26.975	360/70R24	122 A8 / 122 B	TL	579	Alliance	11
152.26.978	380/70R24	125 A8 / 125 B	TL	579	Alliance	12
152.26.980	420/70R24	130 A8 / 130 B	TL	579	Alliance	13
152.26.983	320/85R28	124 A8 / 124 B	TL	579	Alliance	10

Minden egy pillantásra:

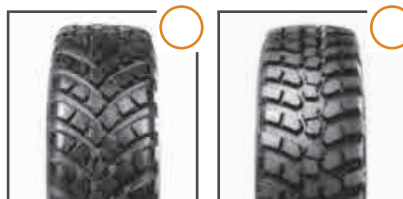

Alliance 579

Alliance Multiuse 550

Szélesség mm-ben	Külső ø mm-ben	Terhelhetőség kg-ban	km/h	Légnyomás bar
220	550	475/475	40/50	2,40
240	592	580/580	40/50	2,40
220	592	650/650	40/50	3,80
200	620	487/487	40/50	2,40
198	666	670/670	40/50	2,40
198	686	670/670	40/50	2,40
245	740	900/900	40/50	2,40
253	781	1400	90	4,50
270	814	1700/1550	40/65	4,40
260	770	1030/1030	40/50	2,40
282	800	1120/1120	40/50	2,40
264	773	1900	10	4,00
304	832	2575	25	4,00
282	849	1180/1180	40/50	2,40
343	1002	2725/2360	40/65	4,00
355	969	3050/2180	10/50	3,75
404	1021	3650/2575	10/50	3,75
295	954	1060/1060	40/50	1,60
320	982	1150/1150	40/50	1,60
343	1052	2800/2500	40/65	4,00
355	1051	1850/1600	40/65	2,40
358	1092	3075/2725	40/65	4,00
404	1068	3250/3250	40/50	4,00
404	1076	3250/3250	40/50	4,00
360	1152	1500/1500	40/50	1,60
380	1190	1650/1650	40/50	1,60
418	1248	1900/1900	40/50	1,60
328	1252	1600/1600	40/50	1,60



Hómaró abroncsok





Az árakat és a készletet a Bohnenkamp-shopban találja

Cikkszám	Méret	Terhelési-/Sebességi-index	PR	TL/TT	Mintázat	Gyártó	Ajánlott Felni
192.11.086	4.10 - 4	14 A4 / 25 A4*	2 PR	TL	K398A Polar Trac	Kenda	2.10
192.11.367	4.10/3.50 - 6	26 A4 / 37 A4*	2 PR	TL	K398A Polar Trac	Kenda	3.25
125.00.134	4.10 - 6	38 A4	2 PR	TL	Snow Hog	Carlisle	3.25
125.00.170	100/85 - 6	37 A4	2 PR	TL	X-Trac	Carlisle	3.25
192.11.124	13x5.00 - 6	26 A4 / 37 A4*	2 PR	TL	K398A Polar Trac	Kenda	3.5
192.11.145	15x5.00 - 6	37 A4 / 50 A4*	2 PR	TL	K478	Kenda	3.50
192.11.173	4.80/4.00 - 8	40 A4 / 51 A4*	2 PR	TL	K398A Polar Trac	Kenda	2.50
125.00.262	4.80 - 8	52 A4	2 PR	TL	Snow Hog	Carlisle	3.75
192.10.107	16x6.50 - 8	38 A4 / 49 A4*	2 PR	TL	K478	Kenda	5.375
125.00.249	16x6.50 - 8	49 A4	2 PR	TL	Snow Hog	Carlisle	5.375
125.00.261	18x6.50 - 8	71 A4	4 PR	TL	Snow Hog	Carlisle	5.375

* = nagyobb teherbírás a vontatott járműveknél, kisebb teherbírás a hajtott tengelyeknél



Minden egy pillantásra:

 Szélesség mm-ben	 Külső ø mm-ben	 Terhelhetőség kg-ban	 km/h	 Légnyomás bar
90	282	67/92,5	20	1,40
99	316	95/128	20	1,70
101	324	132	20	1,65
102	325	128	20	1,50
120	322	95/128	20	1,40
131	375	128/190	20	1,20
120	416	140/195	20	2,10
119	412	200	20	1,40
155	420	132/185	20	0,97
157	415	185	20	0,95
168	438	345	20	1,90



Carlisle Snow Hog



Carlisle X-Trac



Kenda K398A
Polar Trac



Kenda K478





Slick abroncsok

Az árakat és a készletet a Bohnenkamp-shopban találja

Cikkszám	Méret	Terhelési-/Sebességi-index	PR	TL/TT	Mintázat	Gyártó	Ajánlott Felni
192.11.087	8x3.00 - 4	15 A4 / 19 A4*	4 PR	TL	K404 LG	Kenda	2.10
125.00.070	75/70 - 4	7 A4	4 PR	TL	Smooth	Carlisle	2.50
191.72.100	9x3.50 - 4	40 A6	4 PR	TL	S-390	Deli	2.50
125.00.086	9x3.50 - 4	34 A4		TL	Smooth	Carlisle	2.50
107.11.285	9x3.50 - 4	27 A4	4 PR	TL	C190	Cheng Shin	2.65/2.15/3.15
192.11.084	4.10/3.50 - 4	32 A4 / 43 A4*	4 PR	TT	K404	Kenda	2.10/2.50
192.11.100	4.10/3.50 - 5	36 A4 / 47 A4*	4 PR	TL	K404	Kenda	3.00
191.72.101	11x4.00 - 5	42 A6	4 PR	TL	S-390	Deli	3.00
125.00.115	11x4.00 - 5	42 A4	4 PR	TL	Smooth	Carlisle	3.00
192.11.122	13x5.00 - 6	40 A4 / 51 A4*	4 PR	TL	K404	Kenda	3.50
125.00.161	13x5.00 - 6	52 A4	4 PR	TL	Smooth	Carlisle	3.50
192.11.126	13x6.50 - 6	42 A4 / 53 A4*	4 PR	TL	K404	Kenda	4.50
125.00.147	145/60 - 6	55 A4	4 PR	TL	Smooth	Carlisle	4.50
191.72.050	4.80/4.00 - 8		4 PR	TT	S-399	Deli	2.50
192.11.236	5.00 - 8	64A8 / 75A8*	6 PR	TT	K402	Kenda	3.75/3.00
192.11.213	18x9.50 - 8	70 A4 / 81 A4*	4 PR	TL	K404	Kenda	7.00
125.00.259	240/50 - 8	81 A4	4 PR	TL	Smooth	Carlisle	7.00
107.11.482	19x10.50 - 8		4 PR	TL	C190	Cheng Shin	8.50
192.11.256	6.00 - 9	89 A4 / 100 A4*	10 PR	TT	K402	Kenda	4.00
125.00.603	250/40 - 10	70 A4	2 PR	TL	Smooth	Carlisle	8.00
125.00.601	240/50 - 10	73 A4	2 PR	TL	Smooth	Carlisle	8.50
192.11.278	20x10.00 - 10	74 A4 / 85 A4*	4 PR	TL	K404	Kenda	8.00
125.00.549	24x13.00 - 12	99 A4	4 PR	TL	Smooth	Carlisle	10.50

* = nagyobb teherbírás a vontatott járműveknél, kisebb teherbírás a hajtott tengelyeknél

Minden egy pillantásra:

Szélesség mm-ben	Külső ø mm-ben	Terhelhetőség kg-ban	km/h	Légnyomás bar
73	216	69/77,5	20	4,20
74	209	54,5	20	2,07
90	237	140	30	3,50
94	226	118	20	3,45
93	224	97,5	20	3,40
92	263	112/155	20	3,50
100	282	125/175	20	3,40
104	276	150	30	3,20
104	285	150	20	3,17
121	320	140/195	20	2,80
122	323	200	20	2,75
159	335	150/206	20	2,00
151	328	218	20	1,93
104	409	305	20	3,50
145	453	280/387	40	4,10
236	458	335	20	1,70
236	452	462	20	1,65
250	475	365	16	1,65
169	537	580/800	20	7,00
248	460	335	20	0,83
248	495	365	20	0,83
250	503	375/515	20	1,50
333	602	775	20	1,24



Carlisle Smooth

Cheng Shin C190

Deli S-390



Deli S-399

Kenda K402

Kenda K404/K404 LG





Szállítóeszközök
és talicska

SZERVÍZ PLUSZ A BOHNENKAMPTÓL

Azonnali hozzáférés
webáruházunkban



Bohnenkamp
■ ■ ● Moving Professionals







Szállítás - fúvott abroncsok

Az árakat és a készletet a Bohnenkamp-shopban találja

Cikkszám	Méret	Terhelési-/Sebességi-index	PR	TL/TT	Mintázat	Gyártó	Ajánlott Felni
191.10.012	16 x 2.125		2 PR	TT	S-168	Deli	HB 321x25
192.00.110	150 x 30		4 PR	Set	R470 Road Star	Kenda	0.75
192.11.060	2.50 - 3		4 PR	TL	K301	Kenda	1.75
191.10.007	200 x 50		2 PR	Set	S-379	Deli	1.25
191.10.009	200 x 50		2 PR	Set	S-379	Deli	1.25
191.10.011	200 x 50		2 PR	Set	S-379	Deli	1.25
191.10.014	2.80/2.50 - 4		4 PR	Set	S-378	Deli	2.25/2.10
191.10.015	2.80/2.50 - 4		4 PR	Set	S-302	Deli	2.25
192.11.094	2.80/2.50 - 4		4 PR	TL	K276	Kenda	2.25
191.10.017	2.50 - 4	39 A2	4 PR	Set	S-379	Deli	2.10
107.14.612	2.50 - 4		4 PR	Set	C202	Cheng Shin	2.10
191.10.024	3.00 - 4	46 A4	4 PR	Set	S-379	Deli	2.50/2.10
191.10.022	3.00 - 4		4 PR	TL	S-310	Deli	2.50/2.10
191.10.020	3.00 - 4		4 PR	Set	S-310	Deli	2.50
192.11.072	3.00 - 4		6 PR	TT	K373	Kenda	2.25
191.10.023	3.00 - 4		6 PR	Set	S-310	Deli	2.50/2.10
186.92.690	3.00 - 4		6 PR	TT	T-991	Trelleborg	2.10/2.50
191.11.027	4.00 - 4	60 A6	4 PR	TL	S-310	Deli	2.50
191.10.028	4.00 - 4		4 PR	Set	S-310	Deli	2.50/2.10
191.10.030	4.00 - 4	57 A4	4 PR	Set	S-320	Deli	2.50/2.10
191.10.031	4.00 - 4	57 A2	4 PR	Set	S-379	Deli	2.50/2.10
192.11.079	4.00 - 4	48 A4 / 59 A4*	4 PR	TL	K373	Kenda	3.00/2.25/2.10
191.10.029	4.00 - 4		6 PR	Set	S-310	Deli	2.50/2.10
192.11.080	4.00 - 4		6 PR	Set	K373	Kenda	2.50
198.00.306	4.00 - 4	77 A5	6 PR	Set	IC 10	Continental	2.50
186.92.695	4.00 - 4		6 PR	TT	T-991	Trelleborg	2.50
191.10.037	4.10/3.50 - 4		4 PR	Set	S-356	Deli	2.50/2.10
191.10.041	4.10/3.50 - 4		4 PR	TL	S-389	Deli	2.50/2.10
191.10.040	4.10/3.50 - 4		4 PR	Set	S-389	Deli	2.10
107.14.670	4.00 - 5		4 PR	Set	C154	Cheng Shin	3.00
191.10.046	4.10/3.50 - 5		4 PR	Set	S-356	Deli	3.00/2.10
191.10.045	4.10/3.50 - 5		4 PR	TL	S-389	Deli	2.75
198.00.046	2.50 - 6		4 PR	Set	HF-216	Duro	1.75
191.10.060	3.50 - 6	52 A4	4 PR	Set	S-379 K	Deli	2.50/2.10
191.10.061	3.50 - 6	52 A4	4 PR	Set	S-379 K	Deli	2.50
191.10.066	4.00 - 6	57 A4	4 PR	TL	S-379	Deli	2.50
191.10.065	4.00 - 6	57 A4	4 PR	Set	S-379	Deli	2.50

* = nagyobb teherbírás a vontatott járműveknél, kisebb teherbírás a hajtott tengelyeknél

Minden egy pillantásra:

 Szélesség mm-ben	 Külső ϕ mm-ben	 Terhelhetőség kg-ban	 km/h	 Légnyomás bar
47	408	55	20	2,80
35	156	50	40	6,10
66	211	110	16	3,50
48	194	75	20	1,80
48	194	75	20	1,80
48	194	75	20	1,80
72	227	135	20	3,50
72	227	135	20	3,50
75	226	134	16	3,50
68	228	135	10	3,50
64	219	65	16	3,50
95	267	170	20	4,20
86	265	200	20	4,20
86	265	200	20	4,20
86	269	195	16	5,20
86	265	230	20	5,20
88	260	135	30	5,00
110	320	245	30	4,10
110	320	245	30	4,20
109	312	230	20	3,50
103	310	230	10	3,50
121	306	180/243	20	4,10
110	320	280	30	5,20
104	306	280	16	5,20
140	318	412	25	8,00
110	310	190	30	4,25
94	272	160	20	3,50
94	272	160	20	3,50
94	275	160	16	3,50
118	330	145	16	3,40
96	298	175	20	3,50
96	298	175	20	3,50
66	278	150	10	4,90
91	331	200	20	3,40
91	333	200	20	3,50
100	355	230	20	3,50
100	355	230	20	3,50

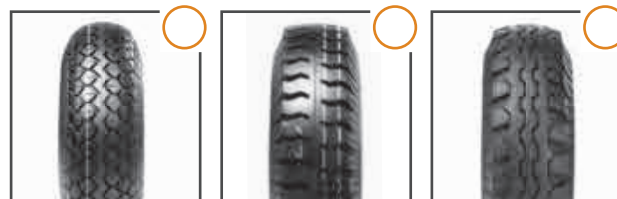

Cheng Shin C154

Cheng Shin C202

Continental IC 10



Deli S-168

Deli S-302

Deli S-310



Deli S-320

Deli S-356

Deli S-378



Deli S-379/S-379 K

Deli S-389

Duro HF-216



Kenda K276

Kenda K301

Kenda K373



Kenda R470
Road Star

Trelleborg T-991







Szállítás - fúvott abroncsok

Az árakat és a készletet a Bohnenkamp-shopban találja

Cikkszám	Méret	Terhelési-/Sebességi-index	PR	TL/TT	Mintázat	Gyártó	Ajánlott Felni
191.10.067	4.00 - 6	57 A4	4 PR	Set	S-379	Deli	2.50
192.11.111	4.00 - 6	57 A4 / 68 A4*	6 PR	Set	K311	Kenda	2.25/2.50
107.14.708	4.00 - 6		4 PR	Set	C166	Cheng Shin	2.50
191.10.073	4.10/3.50 - 6		4 PR	Set	S-356	Deli	2.50
191.10.072	4.10/3.50 - 6		4 PR	TL	S-389	Deli	2.50
192.11.118	4.10/3.50 - 6		4 PR	TT	K304	Kenda	2.50
186.92.012	4.10/3.50 - 6	57 J	0 PR	TT	T-533	Trelleborg	2.50
191.10.074	5.30/4.50 - 6		4 PR	TL	S-356	Deli	4.00/3.50
191.10.075	5.30/4.50 - 6		4 PR	Set	S-356	Deli	4.00/3.50
107.14.775	2.50 - 8		4 PR	Set	C177	Cheng Shin	1.50
191.10.004	2.25 - 8		0 PR	TT	S-115	Deli	1.75
192.11.159	2.25 - 8		2 PR	TT	K124	Kenda	1.75
191.10.102	2.50 - 8	24 A2	4 PR	Set	S-359	Deli	1.50
191.10.101	3.00 - 8	32 A4	2 PR	TT	S-369	Deli	2.50
191.10.100	3.00 - 8	52 A4	4 PR	Set	S-379	Deli	2.50
191.10.106	3.50 - 8	55 A4	4 PR	Set	S-379	Deli	2.50
191.10.112	4.80/4.00 - 8	67 A4	4 PR	TL	S-379	Deli	2.50
191.10.110	4.80/4.00 - 8	67 A4	4 PR	Set	S-379	Deli	2.50
191.10.109	4.80/4.00 - 8	67 A4	4 PR	TL	S-369	Deli	2.50
191.10.111	4.80/4.00 - 8	67 A4	4 PR	Set	S-369	Deli	2.50
191.10.117	4.80/4.00 - 8	71 A4	6 PR	Set	S-379	Deli	2.50
191.10.115	4.80/4.00 - 8		6 PR	Set	S-359	Deli	2.50
192.11.165	4.80/4.00 - 8		6 PR	TT	K304	Kenda	3.75
192.11.170	4.80/4.00 - 8		6 PR	TL	K352	Kenda	2.50
186.92.050	4.00 - 8		8 PR	TT	T-523	Trelleborg	2.50/3.00/3.75
191.10.122	5.00 - 8	112 A2	6 PR	TT	S-369	Deli	3.75
192.11.175	5.00 - 8	100 A2	6 PR	TT	K311	Kenda	3.00/3.50
191.10.121	5.00 - 8	126 A2 / 125 A3	10 PR	TT	S-369	Deli	3.75
191.10.160	6.00 - 9	118 A2	6 PR	TT	S-369	Deli	4.50
192.11.250	6.00 - 9		6 PR	TT	K311	Kenda	4.00
192.11.251	6.00 - 9		10 PR	TT	K311	Kenda	4.00
191.10.159	6.00 - 9	143 A2	14 PR	TT	S-369	Deli	4.50/4.00

* = nagyobb teherbírás a vonatott járműveknél, kisebb teherbírás a hajtott tengelyeknél

Minden egy pillantásra:

 Szélesség mm-ben	 Külső ϕ mm-ben	 Terhelhetőség kg-ban	 km/h	 Légnyomás bar
100	355	230	20	3,50
99	350	230/315	20	6,00
115	361	230	25	3,40
94	325	205	20	3,50
94	325	205	20	3,50
86	315	200	16	3,50
94	315	230	100	4,50
125	368	260	20	4,50
125	368	260	20	4,50
69	335	77	16	3,40
50	315	40	40	2,80
47	304	40	40	2,80
59	323	90	10	3,50
88	368	110	20	2,50
86	367	200	20	4,20
90	380	220	20	3,50
104	409	305	20	3,50
104	409	305	20	3,50
104	409	305	20	3,50
104	409	307	20	3,50
104	414	340	20	5,00
104	414	340	20	5,00
108	417	340	16	4,10
103	408	340	16	4,25
123	418	670	25	9,00
142	462	1100	10	6,00
148	468	800	10	6,30
142	466	1700/1650	10/15	6,90
170	546	1300	10	5,00
161	526	1700	10	6,20
166	528	2100	10	6,90
170	543	2750	10	6,90



Cheng Shin C166

Cheng Shin C177

Deli S-115



Deli S-356

Deli S-359

Deli S-369



Deli S-379

Deli S-389

Kenda K124



Kenda K304

Kenda K311

Kenda K352



Trelleborg T-523

Trelleborg T-533

70

QUAD abroncsok



QUAD ABRONCSOK



QUAD

SZERVÍZ PLUSZ A BOHNENKAMPTÓL

Azonnali hozzáférés
webáruházunkban





QUAD abroncsok

Az árakat és a készletet a Bohnenkamp-shopban találja







PR

TL/
TT



Cikkszám	Méret	Terhelési-/Sebességi-index	PR	TL/TT	Mintázat	Gyártó	Ajánlott Felni
192.11.142	145/70 - 6	18 F	4 PR	TL	K290 Scorpion	Kenda	4.50
192.11.151	16x8.00 - 7	28 F	2 PR	TL	K290 Scorpion	Kenda	5.00
192.11.150	16x8.00 - 7	28 F	2 PR	TL	K530 F Pathfinder	Kenda	5.00
192.10.101	AT 16x8 - 7	28 F	4 PR	TL	K570	Kenda	5.20
192.11.152	18x7.00 - 7	23 F	2 PR	TL	K530 F Pathfinder	Kenda	5.00
192.11.217	18x9.50 - 8	30 F	2 PR	TL	K290 Scorpion	Kenda	7.00
192.11.216	18x9.50 - 8	30 F	2 PR	TL	K530 Pathfinder	Kenda	7.00
192.10.125	AT 18x9.5 - 8	30 N	4 PR	TL	K547 Speed Racer	Kenda	7.00
192.10.111	AT 18x9.5 - 8	30 N	4 PR	TL	K572 Road Go	Kenda	7.00
192.11.218	19x7.00 - 8	30 F	2 PR	TL	K290 Scorpion	Kenda	5.25
192.10.124	19x7.00 - 8	30 F	2 PR	TL	K530 F Pathfinder	Kenda	5.50
192.10.109	AT 19x7 - 8	20 N	4 PR	TL	K546 F Speed Racer	Kenda	5.50
192.10.108	AT 19x7.00 - 8	20 N	4 PR	TL	K572 Road Go	Kenda	5.50
192.11.219	AT 20x7.00 - 8	23 F	2 PR	TL	K290 Scorpion	Kenda	5.50
192.10.127	AT 20x7 - 8	23 F	2 PR	TL	K300 F Dominator	Kenda	5.50
192.10.112	AT 20x7 - 8	23 N	4 PR	TL	K546 F Speed Racer	Kenda	5.50
192.10.126	20x10.00 - 8	35 F	2 PR	TL	K290 Scorpion	Kenda	8.00
192.10.116	20x11.00 - 8	38 F	4 PR	TL	K300 Dominator	Kenda	8.50
125.00.900	20x11.00 - 8	69 F	4 PR	TL	All Trail II	Carlisle	8.00/7.00/7.50/8.50
192.10.117	AT 21 x 10 - 8	37 N	4 PR	TL	K533 Klaw XC	Kenda	7.00
192.10.118	AT 21 x 10 - 8	37 N		TL	K547 Speed Racer	Kenda	8.00
192.10.119	AT 21 x 10 - 8	37 N	4 PR	TL	K572 Road Go	Kenda	8.00
192.11.231	AT 22x10.00 - 8	35 F	4 PR	TL	K290 Scorpion	Kenda	8.00/7.50/8.50
192.10.113	AT 22x10.00 - 8	39 F	2 PR	TL	K300 Dominator	Kenda	8.00
192.10.121	AT 22x10 - 8	39 N	4 PR	TL	K547 Speed Racer	Kenda	8.00
125.00.348	275/65 - 8	61 F	2 PR	TL	Knobby	Carlisle	9.00/8.50
192.11.232	AT 22x11 - 8	43 F	4 PR	TL	K290 Scorpion	Kenda	8.50/9.00
192.10.115	AT 22x11 - 8	48 F	6 PR	TL	K533 Klaw XC	Kenda	8.00/9.50
192.10.120	AT 22x11.00 - 8	43 F	4 PR	TL	K300 Dominator	Kenda	9.00/8.50/9.50
192.10.122	AT 22x12 - 8	46 F	4 PR	TL	K299 Bearclaw	Kenda	9.50/9.00/10.00
125.10.190	AT 22x12 - 8	51 F		TL	HD Field Trax	Carlisle	9.50/8.50/10.00/10.50
125.10.230	AT 22.5x10 - 8	45 F	2 PR	TL	Turf Tamer	Carlisle	8.00/7.00/7.50/8.50
125.00.345	22.5x10.00 - 8	74 F	4 PR	TL	Turf Tamer	Carlisle	8.00/7.50/8.50
125.00.378	AT 22.5x10 - 8	45 F		TL	HD Field Trax	Carlisle	7.00/7.50/8.00/8.50
192.11.249	AT 20x10 - 9	34 F	4 PR	TL	K290 Scorpion	Kenda	9.00
192.10.132	20x11.00 - 9	38 F	4 PR	TL	K300 Dominator	Kenda	9.00
192.10.134	AT 20x11 - 9	43 N	6 PR	TL	K533 Klaw XC	Kenda	8.00
192.10.133	AT 20x11 - 9	38 N		TL	K547 Speed Racer	Kenda	8.00

Minden egy pillantásra:

 Szélesség mm-ben	 Külső ϕ mm-ben	 Terhelhetőség kg-ban	 km/h	 Légnyomás bar
135	363	75	80	0,35
178	178	100	80	0,35
178	178	100	80	0,35
170	170	100	80	0,70
165	165	87,5	80	0,35
224	224	106	80	0,30
234	234	106	80	0,35
238	238	106	140	0,40
233	233	106	140	0,35
174	174	106	80	0,35
174	174	106	80	0,40
182	182	80	140	0,35
180	180	80	140	0,35
174	174	87,5	80	0,35
174	174	87,5	80	0,35
188	188	87,5	140	0,35
235	235	121	80	0,40
272	272	132	80	0,35
239	239	325	80	1,50
280	280	128	140	0,35
262	262	128	140	0,35
250	250	128	140	0,35
250	250	121	80	0,35
254	254	136	80	0,35
263	263	136	140	0,35
266	266	257	80	0,60
250	250	155	80	0,35
282	282	180	80	0,45
275	275	155	80	0,35
285	285	170	80	0,35
287	287	195	80	0,50
244	244	165	80	0,50
234	234	375	80	1,50
254	254	165	80	0,50
241	241	118	80	0,35
271	271	132	80	0,35
260	260	155	140	0,50
272	272	132	140	0,35



Carlisle All Trail II

Carlisle HD Field Trax

Carlisle Knobby



Carlisle Turf Tamer

Kenda K290 Scorpion

Kenda K299 Bearclaw



Kenda K300
(F) Dominator

Kenda K530
(F) Pathfinder

Kenda K533 Klaw XC



Kenda K546 F
Speed Racer

Kenda K547
Speed Racer

Kenda K570



Kenda K572 Road Go



QUAD abroncsok

Az árakat és a készletet a Bohnenkamp-shopban találja



PR

TL/
TT



Cikkszám	Méret	Terhelési-/Sebességi-index	PR	TL/TT	Mintázat	Gyártó	Ajánlott Felni
192.10.131	AT 20x11 - 9	38 N	4 PR	TL	K572 Road Go	Kenda	9.00
192.11.253	AT 22x11 - 9	43 F	2 PR	TL	K530 Pathfinder	Kenda	9.00/8.00/8.50
192.10.135	AT 22x11 - 9	36 F	4 PR	TL	K300 Dominator	Kenda	9.00/8.00
192.10.136	22x12.00 - 9	46 F	4 PR	TL	K299 Bearclaw	Kenda	9.00/9.50/10.00
125.10.291	AT 25x12 - 9	56 F		TL	Turf Tamer	Carlisle	10.00/9.00/9.50
192.10.138	AT 25x12 - 9	56 F	6 PR	TL	K299 Bearclaw	Kenda	9.00/7.00/7.50/8.00/9.50/10.00/10.50
192.11.255	25x12.00 - 9	51 F	4 PR	TL	K290 Scorpion	Kenda	9.00/9.50
192.10.137	25x12.50 - 9	51 F	4 PR	TL	K299 Bearclaw	Kenda	9.50/9.00
125.00.379	AT 25x13 - 9	59 F		TL	HD Field Trax	Carlisle	10.00/9.00/9.50/10.50
125.98.015	18x8.50 - 10	56 F	4 PR	TL	HD Field Trax	Carlisle	7.00/6.00/6.50
125.00.386	280/35 B 10	84 A4	4 PR	TL	Fast Trax	Carlisle	8.50/9.00
125.00.408	255/50 - 10	68 F	4 PR	TL	All Trail II	Carlisle	6.00/7.50/8.00/8.50
192.10.145	20x 11.00 - 10	37 F	4 PR	TL	K300 Dominator	Kenda	9.00
192.10.164	165/70 - 10	27 N	4 PR	TL	K546 F Speed Racer	Kenda	5.00
192.10.146	AT 21x7 - 10	25 F	4 PR	TL	K300 F Dominator	Kenda	5.50
192.11.283	AT 21x7 - 10	25 F	4 PR	TL	K530 F Pathfinder	Kenda	5.50
192.10.148	AT 21x7 - 10	25 N	4 PR	TL	K532 FA Klaw XC	Kenda	5.00
192.10.149	AT 21x7 - 10	40 N	6 PR	TL	K546 F Speed Racer	Kenda	5.50
192.10.147	AT 21x7 - 10	25 N	4 PR	TL	K572 Road Go	Kenda	5.50
192.11.284	AT 22x7 - 10	28 N	4 PR	TL	K530 F Pathfinder	Kenda	5.50
192.10.150	AT 22x7.00 - 10	28 F	4 PR	TL	K532 FA Klaw XC	Kenda	5.00
192.10.152	22x8.00 - 10	31 F	4 PR	TL	K299 Bearclaw	Kenda	6.00
192.10.151	22x8.00 - 10	31 F	4 PR	TL	K300 F Dominator	Kenda	6.00
192.11.285	AT 22x9 - 10	28 F	4 PR	TL	K530 Pathfinder	Kenda	8.00/7.00/7.50
192.10.154	AT 22x10 - 10	39 F	4 PR	TL	K300 Dominator	Kenda	8.00
192.11.287	AT 22x10 - 10	39 N	4 PR	TL	K530 Pathfinder	Kenda	8.00
192.00.165	AT 22x10 - 10	55 N	4 PR	TL	K547 Speed Racer	Kenda	8.00
192.10.153	AT 22x10 - 10	55 N	4 PR	TL	K572 Road Go	Kenda	8.00
192.10.157	AT 22x11 - 10	42 F	4 PR	TL	K300 Dominator	Kenda	8.50
192.11.290	265/55 - 10	35 F	4 PR	TL	K530 Pathfinder	Kenda	9.50/8.50/9.00
192.10.156	AT 22x11 - 10	47 F	6 PR	TL	K533 Klaw XC	Kenda	8.50
192.10.158	22x12.00 - 10	46 F	4 PR	TL	K299 Bearclaw	Kenda	10.00
192.10.160	23x7.00 - 10	31 F	4 PR	TL	K299 Bearclaw	Kenda	6.00
192.10.161	23x10.00 - 10	62 F	6 PR	TL	K299 Bearclaw	Kenda	8.00
125.00.388	23x11.00 - 10	88 F	6 PR	TL	All Trail II	Carlisle	9.00/8.00/8.50
125.00.406	240/75 - 10	75 F	4 PR	TL	AT 489	Carlisle	7.75/7.00/7.50/8.00
192.10.162	24x11.00 - 10	47 F	4 PR	TL	K299 Bearclaw	Kenda	8.50
125.00.416	AT 24x11 - 10	52 F		TL	AT 489	Carlisle	9.00/8.00/8.50
125.00.400	305/60 - 10	93 A8	4 PR	TL	AT 489	Carlisle	8.00/7.75/9.00/9.50/10.00

Minden egy pillantásra:

Szélesség mm-ben	Külső ø mm-ben	Terhelhetőség kg-ban	km/h	Légnyomás bar
267	267	132	140	0,35
283	283	155	80	0,35
280	280	125	80	0,35
271	271	170	80	0,35
279	279	224	80	0,50
279	279	224	80	0,50
285	285	195	80	0,35
285	285	195	80	0,35
315	315	243	80	0,50
198	198	224	80	1,52
246	246	500	20	1,52
208	208	315	80	1,52
262	262	128	80	0,35
183	183	97,5	140	1,70
177	177	92,5	80	0,35
175	175	92,5	80	0,35
161	161	92,5	140	0,35
177	177	140	140	0,50
172	172	92,5	140	0,35
182	182	100	140	0,34
172	172	100	80	0,35
199	199	109	80	0,35
197	197	109	80	0,35
234	234	100	80	0,35
247	247	136	80	0,35
254	254	136	140	0,34
254	254	218	140	0,35
248	248	218	140	0,35
264	264	150	80	0,35
277	277	121	80	0,35
273	273	175	80	0,50
289	289	170	80	0,35
186	186	109	80	0,35
273	273	265	80	0,45
277	277	560	80	2,34
244	244	387	80	1,50
262	262	175	80	0,35
254	254	200	80	0,50
305	305	650	40	1,50



Carlisle All Trail II

Carlisle AT 489

Carlisle Fast Trax



Carlisle HD Field Trax

Carlisle Turf Tamer

Kenda K290 Scorpion



Kenda K299 Bearclaw

Kenda K300
Dominator

Kenda K530
Pathfinder



Kenda K532
FA Klaw XC

Kenda K533 Klaw XC

Kenda K546 F
Speed Racer



Kenda K547
Speed Racer

Kenda K572 Road Go



QUAD abroncsok

Az árakat és a készletet a Bohnenkamp-shopban találja



PR

TL/
TT



Cikkszám	Méret	Terhelési-/Sebességi-index	PR	TL/TT	Mintázat	Gyártó	Ajánlott Felni
192.11.292	275/65 - 10	44 F	2 PR	TL	K530 Pathfinder	Kenda	9.50 /9.00/10.00
192.10.163	25x12.50 - 10	51 F	4 PR	TL	K299 Bearclaw	Kenda	10.00
192.10.166	25x12.50 - 10	101 A6 / 112 A6*	8 PR	TL	K299 Bearclaw	Kenda	9.75 /10.00/10.50
192.10.170	23x8.00 - 11	33 F	4 PR	TL	K299 Bearclaw	Kenda	6.50
192.11.305	23x8.00 - 11	33 F	2 PR	TL	K530 F Pathfinder	Kenda	6.50
125.00.411	23x8 - 11	38 F		TL	AT 489	Carlisle	6.50
192.10.171	24x9.00 - 11	36 F	4 PR	TL	K299 Bearclaw	Kenda	7.5
192.11.306	AT 24x9 - 11	33 F	2 PR	TL	K530 Pathfinder	Kenda	7.00 /7.50
125.00.412	24x9 - 11	45 F		TL	AT 489	Carlisle	7.00
125.00.415	24x10 - 11	48 F		TL	AT 489	Carlisle	8.00
192.10.172	AT 24x10 - 11	48 F	6 PR	TL	K299 Bearclaw	Kenda	8.00 /7.50/8.50
192.10.174	25x10.00 - 11	43 F	4 PR	TL	K299 Bearclaw	Kenda	8.00
125.20.135	AT 23x8 - 12	37 F		TL	AT 489	Carlisle	6.50
125.00.508	AT 23x10 - 12	45 F		TL	AT 489	Carlisle	8.00 /7.50/8.50
125.00.514	23x10.50 - 12	74 F	4 PR	TL	All Trail	Carlisle	8.50 /7.00/8.00
192.10.182	AT 24x8 - 12	35 F	4 PR	TL	K299 Bearclaw	Kenda	6.00
192.11.323	AT 24x8 - 12	35 J	4 PR	TL	K530 F Pathfinder	Kenda	6.00 /6.50
125.00.480	AT 24x8 - 12	40 F		TL	AT 489	Carlisle	6.50
192.10.181	24x10.00 - 12	60 F	6 PR	TL	K299 Bearclaw	Kenda	8.00
192.11.325	AT 24x10 - 12	42 J	4 PR	TL	K530 Pathfinder	Kenda	7.00 /6.50/8.00/8.50
192.10.197	25x8.00 - 12	38 F	4 PR	TL	K299 Bearclaw	Kenda	7.00
192.11.332	25x8.00 - 12	38 F	4 PR	TL	K530 F Pathfinder	Kenda	6.50
192.10.186	AT 25x8 - 12	38 N	4 PR	TL	K572 Road Go	Kenda	7.00
125.00.559	205/80 - 12	61 K	4 PR	TL	AT 489	Carlisle	6.50 /6.00/7.00
192.10.198	AT 25x8.00 - 12	43 N	6 PR	TL	K299 Bearclaw	Kenda	7.00
192.10.216	AT 25x8 - 12	43 N	6 PR	TL	K592 Bearclaw EVO	Kenda	7.00 /6.00/6.50
192.11.362	AT 25x8 - 12	43 L	6 PR	TL	K538 Executioner	Kenda	7.00
192.10.191	AT 25x8 - 12	43 N	6 PR	TL	K546 F Speed Racer	Kenda	6.00
125.00.482	200/80 - 12	43 N	6 PR	TL	Versa Trail ATR	Carlisle	6.50 /6.00/7.00
125.00.561	205/80 R12	68 F	6 PR	TL	A.C.T. HD	Carlisle	6.50 /6.00/7.00
125.00.565	205/80 R12	43 N	6 PR	TL	Pavemaster	Carlisle	6.00 /6.50/7.00
192.15.101	AT 25x8 R12	43 N	8 PR	TL	K585 Bounty Hunter HT	Kenda	7.00 /6.50
192.15.102	AT 25x8 R12	43 N	8 PR	TL	K587 Bearclaw HTR	Kenda	7.00 /6.00/6.50
192.15.100	25x8.00 R12	43 N	8 PR	TL	K3201 Mastodon HT	Kenda	7.00 /6.00/6.50
125.00.553	220/75 - 12	84 F	6 PR	TL	All Trail II	Carlisle	7.00 /6.00/6.50
192.10.199	25x10.00 - 12	45 F	4 PR	TL	K299 Bearclaw	Kenda	8.50
192.11.331	25x10.00 - 12	45 F	4 PR	TL	K530 F Pathfinder	Kenda	8.50
192.10.189	AT 25x10 - 12	45 N	4 PR	TL	K572 Road Go	Kenda	8.00

* = nagyobb teherbírás a vonatott járműveknél, kisebb teherbírás a hajtott tengelyeknél

Minden egy pillantásra:

Szélesség mm-ben	Külső ø mm-ben	Terhelhetőség kg-ban	km/h	Légnyomás bar
282	282	160	80	0,35
303	303	195	80	0,35
304	304	825/1120	30	3,50
187	187	115	80	0,35
188	188	115	80	0,35
191	191	132	80	0,45
223	223	125	80	0,35
229	229	115	80	0,35
227	227	165	80	0,45
254	254	180	80	0,48
241	241	180	80	0,45
243	243	155	80	0,35
188	188	128	80	0,50
229	229	165	80	0,50
257	257	375	80	1,38
190	190	121	80	0,35
190	190	121	100	0,35
204	204	141	80	0,48
243	243	250	80	0,80
240	240	150	100	0,35
210	210	132	80	0,40
198	198	132	80	0,35
210	210	132	140	0,34
183	183	257	110	1,65
211	211	155	140	0,48
200	200	155	140	0,48
210	210	155	120	0,50
207	207	155	140	0,50
208	208	155	140	2,35
196	196	315	80	1,24
198	198	155	140	2,80
210	210	155	140	0,48
208	208	155	140	0,48
204	204	155	140	1,65
216	216	500	80	1,40
237	237	165	80	0,50
236	236	165	80	0,35
248	248	165	140	0,34



Carlisle A.C.T. HD

Carlisle All Trail

Carlisle All Trail II



Carlisle AT 489

Carlisle Versa Trail ATR

Kenda K299 Bearclaw



Kenda K3201
Mastodon HT

Kenda K530
F Pathfinder

Kenda K538
Executioner



Kenda K546 F
Speed Racer

Kenda K572 Road Go

Kenda K585
Bounty Hunter HT



Kenda K587
Bearclaw HTR

Kenda K592
Bearclaw EVO



QUAD abroncsok

Az árakat és a készletet a Bohnenkamp-shopban találja







PR

TL/
TT



Cikkszám	Méret	Terhelési-/Sebességi-index	PR	TL/TT	Mintázat	Gyártó	Ajánlott Felni
125.00.558	255/65 - 12	67 K	4 PR	TL	AT 489	Carlisle	8.00 /6.00/7.00/7.50/8.50
192.10.190	AT 25x10.00 - 12	50 N	6 PR	TL	K299 Bearclaw	Kenda	8.50
192.10.187	AT 25x10 - 12	50 L	6 PR	TL	K538 Executioner	Kenda	7.00
192.10.217	AT 25x10 - 12	50 N	6 PR	TL	K592 Bearclaw EVO	Kenda	8.00 /7.00/7.50/8.50
125.00.529	255/6 R 12	50 N	6 PR	TL	Versa Trail ATR	Carlisle	8.00 /6.00/6.50/7.00/7.50/8.50
125.00.566	255/65 R 12	50 N	6 PR	TL	Pavemaster	Carlisle	8.00 /6.00/7.00/7.50/8.50
192.10.183	AT 25x10 - 12	50 N		TL	K547 Speed Racer	Kenda	8.00
192.15.107	AT 25x10 R 12	50 N	8 PR	TL	K585 Bounty Hunter HT	Kenda	8.00 /6.50/7.00/7.50/8.50
192.15.106	AT 25x10 R 12	50 N	8 PR	TL	K587 Bearclaw HTR	Kenda	8.00 /6.00/6.50/7.00/7.50/8.50
192.15.105	25x10.00 R 12	50 N	8 PR	TL	K3201 Mastodon HT	Kenda	8.00 /6.00/6.50/7.00/7.50/8.50
125.00.554	25x10.50 - 12	78 F	4 PR	TL	All Trail	Carlisle	7.00 /6.50/7.50/8.00/8.50
125.20.109	280/60 - 12	81 G	6 PR	TL	AT 489	Carlisle	8.00 /8.50/9.00
125.98.021	25x11.00 - 12	82 F	4 PR	TL	All Trail II	Carlisle	9.00 /8.00/8.50/9.50
125.00.562	280/60 R 12	78 F	6 PR	TL	A.C.T. HD	Carlisle	8.00 /8.50/9.00
192.10.188	25x12.50 - 12	51 F	4 PR	TL	K299 Bearclaw	Kenda	9.50
125.00.563	205/85 R 12	46 F	4 PR	TL	A.C.T.	Carlisle	6.50 /4.50/5.00/6.00/7.00
192.10.194	AT 26x9 - 12	47 F	4 PR	TL	K299 Bearclaw	Kenda	7.00
192.10.218	AT 26x9 - 12	50 N	6 PR	TL	K592 Bearclaw EVO	Kenda	7.00 /6.00/6.50
192.15.111	AT 26x9 R 12	49 N	8 PR	TL	K585 Bounty Hunter HT	Kenda	7.00 /6.00/6.50
192.15.112	AT 26x9 R 12	49 N	8 PR	TL	K587 Bearclaw HTR	Kenda	7.00 /6.00/6.50
192.15.110	26x9.00 R 12	49 N	8 PR	TL	K3201 Mastodon HT	Kenda	7.00 /6.00/6.50
125.00.528	230/75 R 12	74 N	6 PR	TL	Versa Trail ATR	Carlisle	7.00 /6.00/6.50
125.00.579	255/70 R 12	58 J	4 PR	TL	A.C.T.	Carlisle	8.00 /6.00/7.00/7.50/8.50
192.10.219	AT 26x10 - 12	55 N	6 PR	TL	K592 Bearclaw EVO	Kenda	8.00 /8.50/9.00
125.00.547	280/65 R 12	68 N	6 PR	TL	Versa Trail ATR	Carlisle	9.00 /8.00/8.50
192.15.119	AT 26x11 R 12	55 N	8 PR	TL	K585 Bounty Hunter HT	Kenda	8.00 /7.50/8.50/9.00
192.15.116	AT 26x11 R 12	55 N	8 PR	TL	K587 Bearclaw HTR	Kenda	8.00 /7.50/8.50/9.00
192.15.115	26x11 R 12	55 N	8 PR	TL	K3201 Mastodon HT	Kenda	8.00 /8.50/9.00
192.10.192	26x12.00 - 12	51 F	4 PR	TL	K299 Bearclaw	Kenda	10.50
192.10.214	AT 26x12 - 12	58 L	6 PR	TL	K573 Bearclaw EX	Kenda	10.50 /8.00/9.00/9.50
125.00.592	300/55 - 12	71 F	2 PR	TL	HD Field Trax	Carlisle	9.50 /8.00/8.50/9.50/10.50
192.10.220	AT 27x9 - 12	52 N	6 PR	TL	K592 Bearclaw EVO	Kenda	7.00 /7.50
192.15.113	AT 27x9 R 12	52 N	8 PR	TL	K585 Bounty Hunter HT	Kenda	7.00 /7.50
192.15.114	AT 27x9 R 12	52 N	8 PR	TL	K587 Bearclaw HTR	Kenda	7.00 /7.50
192.10.195	27x10.00 - 12	45 F	4 PR	TL	K299 Bearclaw	Kenda	8.00
192.10.221	AT 27x11 - 12	56 N	6 PR	TL	K592 Bearclaw EVO	Kenda	8.00 /8.50/9.00
192.15.120	AT 27x11 R 12	56 N	8 PR	TL	K585 Bounty Hunter HT	Kenda	8.00 /8.50/9.00
192.15.118	AT 27x11 R 12	56 N	8 PR	TL	K587 Bearclaw HTR	Kenda	8.00 /8.50/9.00

Minden egy pillantásra:

 Szélesség mm-ben	 Külső ϕ mm-ben	 Terhelhetőség kg-ban	 km/h	 Légnyomás bar
231	231	307	110	1,50
237	237	190	140	0,50
235	235	190	120	0,50
243	243	190	140	0,48
247	247	190	140	2,20
246	246	190	140	2,80
234	234	190	140	0,50
254	254	190	140	0,48
254	254	190	140	0,48
250	250	190	140	1,65
257	257	425	80	1,40
272	272	462	90	0,82
274	274	475	80	2,34
257	257	425	80	1,24
290	290	195	80	0,35
201	201	170	80	0,70
233	233	175	80	0,30
227	227	190	140	0,48
236	236	185	140	0,48
230	230	185	140	0,48
232	232	185	140	1,65
228	228	375	140	2,20
264	264	236	100	0,70
265	265	218	140	0,48
273	273	315	140	2,35
285	285	218	140	0,48
281	281	218	140	0,48
279	279	218	140	1,65
292	292	195	80	0,35
301	301	236	120	0,48
310	310	345	80	0,70
231	231	200	140	0,48
235	235	200	140	0,48
234	234	200	140	0,48
240	240	165	80	0,30
266	266	224	140	0,48
281	281	224	140	0,48
279	279	224	140	0,48



Carlisle A.C.T. HD

Carlisle All Trail II

Carlisle AT 489



Carlisle HD Field Trax

Carlisle Pavemaster

Carlisle Versa Trail ATR



Kenda K299 Bearclaw

Kenda K3201
Mastodon HT

Kenda K538
Executioner



Kenda K547
Speed Racer

Kenda K573
Bearclaw EX

Kenda K585
Bounty Hunter HT



Kenda K587
Bearclaw HTR

Kenda K592
Bearclaw EVO



QUAD abroncsok

Az árakat és a készletet a Bohnenkamp-shopban találja

Cikkszám	Méret	Terhelési-/Sebességi-index	PR	TL/TT	Mintázat	Gyártó	Ajánlott Felni
192.10.196	27x12.00 - 12	51 F	4 PR	TL	K299 Bearclaw	Kenda	9.50
192.10.215	AT 27x12 - 12	60 L	6 PR	TL	K573 Bearclaw EX	Kenda	10.50/8.50/9.00/9.50
192.10.210	AT 26x9 - 14	48 N	6 PR	TL	K592 Bearclaw EVO	Kenda	7.00/7.50
192.15.141	AT 26x9 R 14	48 N	8 PR	TL	K585 Bounty Hunter HT	Kenda	7.00/8.00
192.15.142	AT 26x9 R 14	48 N	8 PR	TL	K587 Bearclaw HTR	Kenda	7.00/8.00
192.15.140	26x9.00 R 14	48 N	8 PR	TL	K3201 Mastodon HT	Kenda	7.00/6.50/7.00
192.10.211	AT 26x11 - 14	54 N	6 PR	TL	K592 Bearclaw EVO	Kenda	8.00/7.00/8.00/9.00
192.15.151	AT 26x11 R 14	54 N	8 PR	TL	K585 Bounty Hunter HT	Kenda	8.00/9.00
192.15.152	AT 26x11 R 14	54 N	8 PR	TL	K587 Bearclaw HTR	Kenda	8.00/9.00
192.15.150	26x11.00 R 14	56 N	8 PR	TL	K3201 Mastodon HT	Kenda	8.00/8.50/9.00/9.50
125.98.036	230/70 R 14	73 N	6 PR	TL	Versa Trail ATR	Carlisle	7.00/6.00/6.50/7.50
125.98.037	280/60 R 14	78 N	6 PR	TL	Versa Trail ATR	Carlisle	9.00/8.00/8.50/9.50
192.10.209	AT 28x9 - 14	51 L	6 PR	TL	K538 Executioner	Kenda	7.00/6.50
192.10.213	AT 28x9 - 14	51 L	6 PR	TL	K592 Bearclaw EVO	Kenda	7.00
192.15.139	AT 28x9 R 14	51 L	8 PR	TL	K587 Bearclaw HTR	Kenda	7.00/6.50/7.50
192.15.146	28x10.00 R 14	59 M	8 PR	TL	K576A Kongur	Kenda	7.00/6.00/6.50/7.50/8.00/8.50
192.15.145	28x10.00 R 14	59 M	8 PR	TL	K3201 Mastodon HT	Kenda	7.00/6.00/6.50/7.50/8.00/8.50
192.10.208	AT 28x11 - 14	58 L	6 PR	TL	K538 Executioner	Kenda	8.00/8.50/9.00
192.10.212	AT 28x11 - 14	58 L	6 PR	TL	K592 Bearclaw EVO	Kenda	8.00
192.15.158	AT 28x11 - 14	58 L	8 PR	TL	K587 Bearclaw HTR	Kenda	8.00/8.50/9.00
192.15.138	28x9.00 R 14	61 M	8 PR	TL	K585 Bounty Hunter HT	Kenda	6.00/6.50/7.00/7.50
192.15.157	29x11.00 R 14	70 M	8 PR	TL	K585 Bounty Hunter HT	Kenda	8.00/8.50/9.00
192.15.156	30x10.00 R 14	63 M	8 PR	TL	K576A Kongur	Kenda	7.00/6.00/6.50/7.50/8.00/8.50
192.15.155	30x10.00 R 14	63 M	8 PR	TL	K3201 Mastodon HT	Kenda	8.00/6.00/6.50/7.00/7.50/8.50

Minden egy pillantásra:

Szélesség mm-ben	Külső ø mm-ben	Terhelhetőség kg-ban	km/h	Légnyomás bar
288	288	195	80	0,30
303	303	250	120	0,48
220	220	180	140	0,50
226	226	180	140	0,48
236	236	180	140	0,48
220	220	180	140	1,65
269	269	212	140	0,50
279	279	212	140	0,48
276	276	212	140	0,48
269	269	224	140	1,80
226	226	365	140	2,20
278	278	425	140	2,35
216	216	195	120	0,50
221	221	195	120	0,50
220	220	195	120	0,48
251	251	243	130	1,52
251	251	243	130	1,52
263	263	236	120	0,50
264	264	236	120	0,48
264	264	236	120	0,48
209	209	257	130	1,65
263	263	335	130	1,93
267	267	272	130	1,52
258	258	272	130	1,52



Carlisle
Versa Trail ATR

Kenda K299
Bearclaw

Kenda K3201
Mastodon HT



Kenda K538
Executioner

Kenda K573
Bearclaw EX

Kenda K576A
Kongur



Kenda K585
Bounty Hunter HT

Kenda K587
Bearclaw HTR

Kenda K592
Bearclaw EVO



QUAD



**UTÁNFUTÓ ÉS
SZABADIDŐ**



SZERVÍZ PLUSZ A BOHNENKAMPTÓL

Azonnali hozzáférés
webáruházunkban



Az új

ABRONCS CÍMKE

2021. májusától



ÁLTALÁNOS MAGYARÁZAT

Az EU címke bevezetésével csökkenni kell a járművek káros anyag kibocsátásának, ami hozzájárul a 2050-re elérendő klímasemlegességhez.

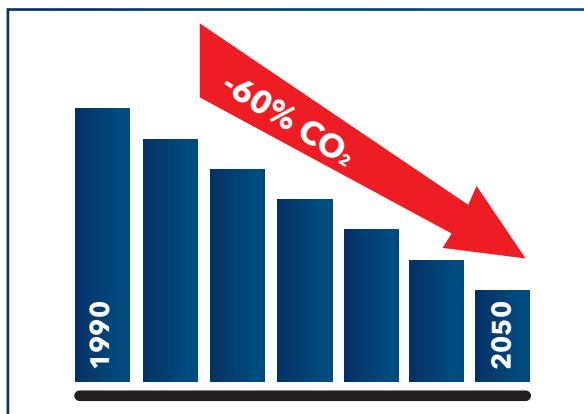

A fogyasztók tudatos vásárlási döntését támogatandó a C1, C2 és C3 osztályok abroncsaira 2021. 15. 01. gyártási dátumtól új abroncscímkét kell elhelyezni, ami átfogóan tájékoztat a gördülési ellenállás, a nedves tapadás és a gördülési zaj besorolásáról. Ezt kiegészítve az abroncs egyedi adatai az új EU címkén elhelyezett QR kód segítségével lekérhetők az EU adatbázisából (EPREL).

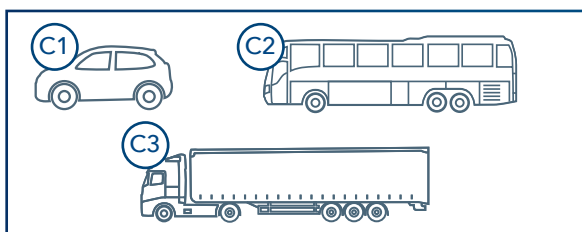

Besorolás a C1, C2 és C3* osztályokba ez alól kivételt képeznek a 80 km/h alatti megengedett sebességű abroncsok.



A SZIMBÓLUMOK JELENTÉSE

GÖRDÜLÉSI ELLENÁLLÁS osztályok E-től A-ig



Az üzemanyag-fogyasztás függ a jármű abroncsainak gördülési ellenállásától és a haladási körülményektől. A gördülési ellenállást osztályok szerint adják meg, az A (leghatékonyabb) osztálytól az E (legkevésbé hatékony) osztályig. A leghatékonyabb (A) osztály és a legkevésbé hatékony (E) között az üzemanyag-fogyasztásban 7,5% a különbség.

NEDVES TAPADÁS osztályok E-től A-ig



A gumiabroncsok nedves úton való tapadását az (ABS) fékúttal vagy a gumi és az útfelület közötti maximális súrlódási együtthatóval mérik és egy referencia abroncs értékeivel hasonlítják össze. A nedves tapadást is osztályok szerint adják meg, az A (legrövidebb fékút) osztálytól az E (leghosszabb fékút) osztályig. Az olyan abronccsal, ami az A osztályba tartozik, az olyanal összehasonlítva amit az E osztályba soroltak 80 km/h-ról történő vészfékezésnél akár 18 m-rel rövidebb fékút is elérhető.

GÖRDÜLÉSI ZAJ osztályok C-től A-ig



Az abroncs gördülési zaját A osztálytól (leg halkabb abroncs) C osztályig (lehangosabb abroncs) sorolják be és megfelelő számú hanghullámmal jelzik. Az A osztályba sorolást mutató ábra arra utal, hogy az abroncs gördülési zaja több mint 3 dB-lel alatta marad az EU 2016-ig érvényes határértékének. A B osztályba sorolás a 2016-ig érvényes EU határértéknek megfelelő vagy az alatt 3 dB-es zajt jelez. A C osztályba sorolás a 2016-ig érvényes EU határértéknek fölött 3 dB-es zajt jelez.

HÓ ÉS JÉG ÁBRA



Az új EU címkén szerepel már a már ismert, havas úton való tapadásra utaló (3PMSF) ábra a téli és négy évszakos gumikra, valamint a jégen való tapadásra utaló ábra, meghatározott C1 szgk. téli abroncsokra.



AZ ÚJ EU ABRONCS CÍMKE

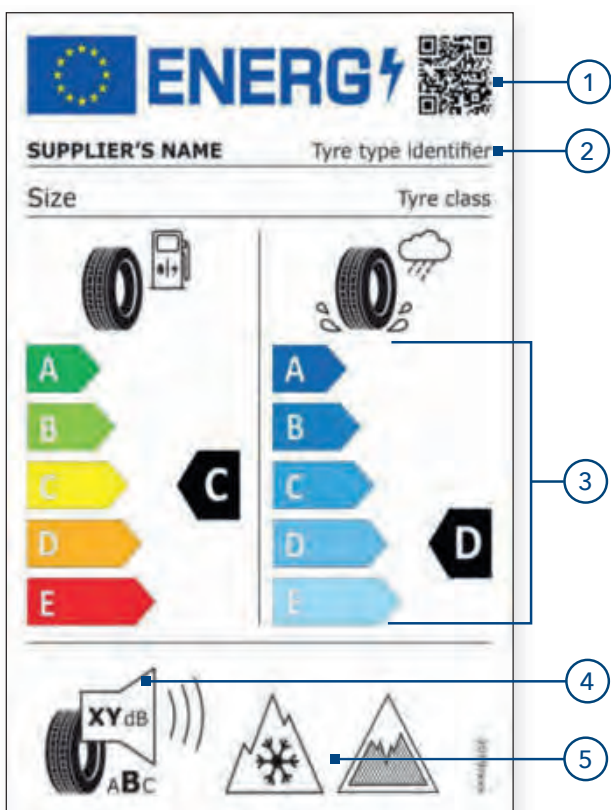

EU címke a 2021. 05. 01-től gyártott abroncsokhoz

- 1 A QR kód az EU adatbázisra mutat (EPREL)
- 2 Kiegészítés az abroncs típus jelöléshez = cikkszám
- 3 Az alsó címke értékek átskalázása
Az E és F címke osztályok átalakulnak D osztállyá. A G címke osztály összeolvad az E osztállyal. Az abroncs címke bal oldalán történik a gördülési ellenállás megadása. A jobb oldalon a nedves tapadás megadása.
- 4 A zaj osztályok ABC besorolása a hanghullámok helyett
A decibel értéket továbbra is megadják.
- 5 A piktogramok megjelenítése
A hóban való tapadás ábrája (3PMSF) és a jégen való tapadás ábrája (csak a C1 osztály abroncsainál)

AZ ÖN FELADATAI MINT ABRONCS KERESKEDŐ

Fontos:
Az átmeneti időszakra való tekintettel forgalomban lesznek még olyan abroncsok, amiken a „rég” EU abroncs címke van, ezeket 2021. május 1. előtt gyártották. Ezeket nem kell új címkével ellátni, mivel ezekre a rendelkezés nem vonatkozik.

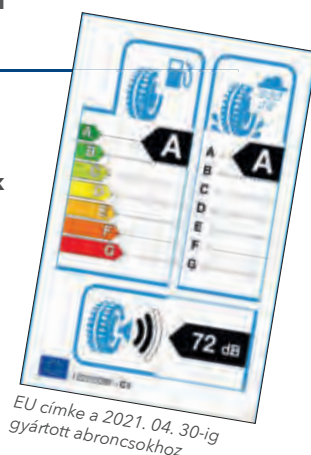

EU címke a 2021. 04. 30-ig gyártott abroncsokhoz

AZ ÖN FELADATAI MINT ABRONCS KERESKEDŐ:

- Az értékesítési ponton (POS) a címkét jól látható módon kell az abroncsra elhelyezni. A termékinformációs lap legyen digitálisan letölthető és kérésre kinyomtatva is rendelkezésre kell bocsátani.
- Ha elad egy abroncsot, ami egy több azonos abroncsból álló tétel része, úgy az abroncs címke, mint a termék adatlap digitálisan letölthető kell legyen, és kérésre kinyomtatva is rendelkezésre kell bocsátani.
- A látható hirdetésekben és más, meghatározott abroncs típust hirdető reklámanyagokban, az abroncs címkének digitális vagy nyomtatott formában meg kell jelennie. Ha egy abroncs sorozatot termékcsaládként jelöl meg, elegendő a családon belüli legrosszabb és legjobb besorolású abroncs típus közötti távolságot megjeleníteni.

AZ EPREL ADATBÁZIS

Az új termék adatlapokat (röviden PIS), minden gyártótól felveszik az EPREL adatbázisba. Ez minden információt tartalmaz, ami az EU abroncs címkén megjelenik. Kiegészítésként rögzítik a gyártó által megadott gyártás kezdési és gyártás végi dátumot.

Product Information Sheet	
Delegated Regulation (EU) 2020/740	
Supplier name or trademark	SAZKA
Commercial name or trade designation	S182
Tyre type identifier	155-310000485
Tyre size designation	205/45R17 109H
Load capacity index (for single mounting)	100
Load capacity index (for dual mounting)	
Speed category symbol	K
Fuel efficiency class	C
Wear class	C
External rolling noise class	B
External rolling noise value	71 dB
Severe wear type	No
Date of start of production	04/2020
Date of end of production	-
Additional information:	
Load capacity index for Additional Service Description (for single mounting)	108
Load capacity index for Additional Service Description (for dual mounting)	
Speed category symbol for Additional Service Description	L







Utánfutóabroncsok

Az árakat és a készletet a Bohnenkamp-shopban találja

Cikkszám	Méret	Terhelési-/Sebességi-index	PR	TL/TT	Mintázat	Gyártó	Ajánlott Felni
192.11.162	3.50 - 8	46 M	4 PR	TL	K303	Kenda	2.50
191.66.100	4.80/4.00 - 8	62 M	4 PR	TL	S-380	Deli	3.75/2.50
192.66.051	4.80/4.00 - 8	71 M	6 PR	TL	K371	Kenda	3.75
192.66.050	4.80/4.00 - 8	70 M	6 PR	Set	K371	Kenda	3.75
107.44.021	4.80/4.00 - 8	70 M	6 PR	Set	C178	Trailermaxx	3.75
198.00.365	4.80/4.00 - 8	71 M	8 PR	TL	K385	Kenda	3.75
191.66.110	5.70/5.00 - 8	77 M	6 PR	TL	S-378	Deli	3.75
192.66.055	5.00 - 8	77 M	6 PR	TT	K385	Kenda	3.00
107.44.040	5.00 - 8	77 M	6 PR	Set	C824	Trailermaxx	4.50/3.00/3.75
192.66.054	5.00 - 8	89 M	10 PR	TT	K385	Kenda	3.00
191.66.120	16.5x6.5 - 8	73 M	6 PR	TL	S-368	Deli	5.375
191.10.134	16.5x6.5 - 8	78 N	8 PR	TL	S-368	Deli	5.375
107.14.870	16.5x6.5 - 8	77 M	8 PR	TL	C834	Cheng Shin	5.375
186.92.330	16.5x6.5 - 8	64 J		TL	T539	Trelleborg	5.375
191.66.130	18.5x8.5 - 8	78 M	6 PR	TL	S-368	Deli	7.00
192.66.056	18.5x8.5 - 8	78 M	6 PR	TL	K368	Kenda	7.00
191.10.144	18.5x8.5 - 8	85 M	8 PR	TL	S-368	Deli	7.00
107.14.890	18.5x8.5 - 8	78 M	6 PR	TL	C834	Trailermaxx	7.00
107.14.892	18.5x8.5 - 8	85 M	8 PR	TL	C834	Trailermaxx	7.00
191.10.163	6.00 - 9	85 M	6 PR	TT	S-252	Deli	4.50
192.66.058	6.00 - 9	85 M	6 PR	TT	K385	Kenda	4.00
191.10.161	6.00 - 9	95 M	10 PR	TT	S-252	Deli	4.00/4.50
192.66.057	6.00 - 9	95 M	10 PR	TT	K385	Kenda	4.00
191.66.411	4.00 - 10	63 M	4 PR	TL	S-252	Deli	3.00
191.66.140	4.00 - 10	71 M	6 PR	TL	S-252	Deli	3.00
186.92.140	4.40 - 10	62 / 62 J	4 PR	TT	T690	Trelleborg	3.50
185.11.045	4.50 - 10	76 M	6 PR	TL	K364	Kenda	3.50
107.44.080	4.50 - 10	76 M	6 PR	Set	C816	Cheng Shin	3.50
198.00.096	4.50 - 10	76 N	6 PR	TL	ST-5000	Starco	3.50
192.66.059	5.00 - 10	72 M	4 PR	TL	K364	Kenda	3.50
192.66.061	5.00 - 10	79 M	6 PR	TL	K364	Kenda	3.50
192.66.060	5.00 - 10	84 M	8 PR	TL	K364	Kenda	3.50/3.00
191.66.141	145/80B 10	74 N	4 PR	TL	S-255	Deli	3.50
191.66.142	145/80B 10	84 N	6 PR	TL	S-255	Deli	3.50
192.66.064	145/80R 10	74 N		TL	KR209 KargoTrail 3G	Kenda	3.50/4.00/4.50
185.45.000	145R 10	84 / 82 N		TL	204	BKTrailer	4.00/3.50/4.50
192.66.065	145R 10	84 / 82 N		TL	KR101 MasterTrail 3G	Kenda	3.50/4.00/4.50
107.45.010	145R 10	74 N		TL	CR-966	Trailermaxx	3.50
198.66.000	145R 10	84 / 82 N		TL	CR-966	Trailermaxx	4.00

A címkeértékekkel kapcsolatos további információkért lásd a 82/83. oldalt

Minden egy pillantásra:

 Szélesség mm-ben	 Külső ϕ mm-ben	 Terhelhetőség kg-ban	 km/h	 Légnyomás bar
92	386	170	130	2,50
119	418	265	130	4,00
119	403	345	130	6,20
119	403	335	130	5,90
128	418	335	130	6,30
122	405	345	130	6,30
140	465	412	130	5,30
140	470	412	130	5,20
145	470	412	130	5,20
142	473	580	130	8,30
166	418	360	130	4,80
170	420	425	140	6,20
168	424	412	130	6,20
165	409	280	100	3,10
212	480	425	130	3,40
220	462	425	130	3,50
212	483	520	130	4,80
207	473	425	130	3,40
210	478	515	130	4,80
163	526	510	130	4,10
175	540	515	130	4,10
163	526	690	130	7,00
178	550	690	130	7,00
106	458	275	130	3,00
106	458	350	130	3,50
118	476	265/265	100	3,50
132	496	400	130	4,12
130	488	400	130	3,60
128	490	400	140	4,25
124	509	355	130	2,80
138	513	437	130	3,40
138	513	500	130	4,50
135	495	375	140	2,50
135	495	500	140	3,00
144	486	375	140	3,40
147	492	500/475	140	4,50
143	492	500/475	140	4,50
147	492	375	140	2,50
143	490	500/475	140	4,50

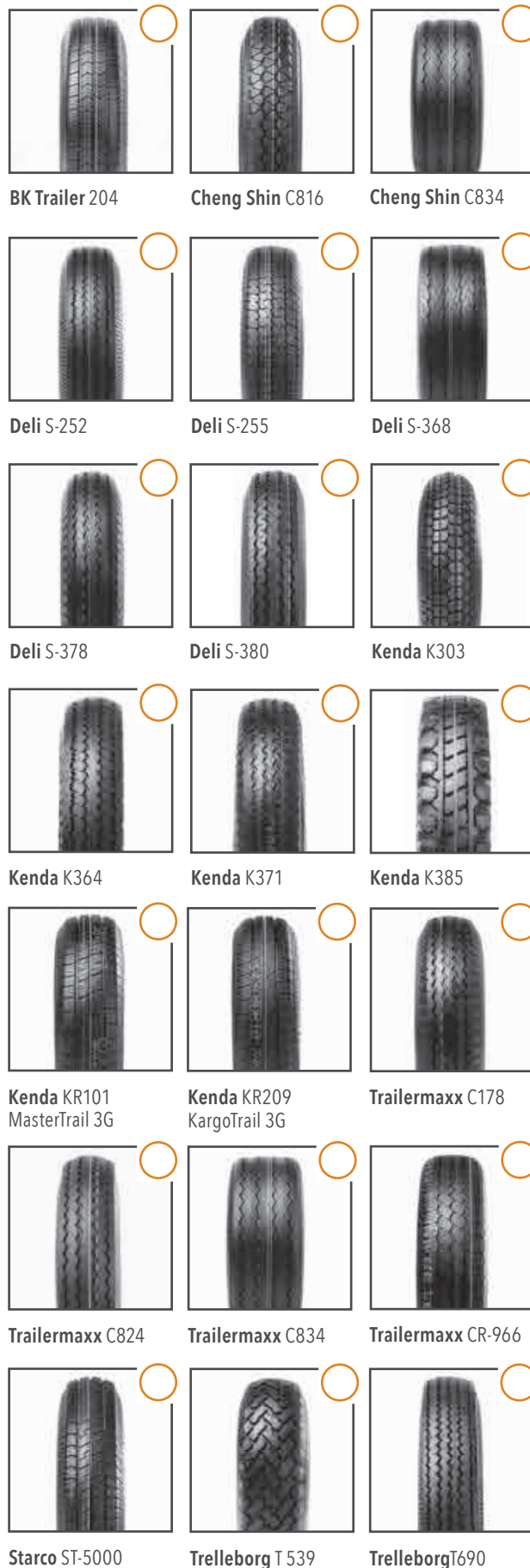



Utánfutóabroncsok

Az árakat és a készletet a Bohnenkamp-shopban találja

Cikkszám	Méret	Terhelési-/Sebességi-index	PR	TL/TT	Mintázat	Gyártó	Ajánlott Felni	Szélességmm-ben
191.66.145	5.20 - 10	72 M	4 PR	TL	S-252	Deli	3.50	141
107.41.105	5.20/5.00 - 10	74 / 72 M	6 PR	TL	C824	Trailermaxx	3.50	136
192.66.067	195/50B 10	98 N	8 PR	TL	K399 Loadstar	Kenda	6.00	185
191.66.147	195/50B 10	98 N	8 PR	TL	S-372	Deli	6.00	198
107.41.200	18.0x8.0 - 10	98 N	6 PR	TL	M-8001	Trailermaxx	6.00	187
185.45.015	195/55R 10C	98 / 96 N		TL	204	BK Trailer	6.00/6.50	201
192.66.066	195/55R 10C	98 / 96 N		TL	KR101 MasterTrail 3G	Kenda	6.00/6.50	201
192.66.081	195/55R 10C	98 / 96 N		TL	KR500 Winter Trailer	Kenda	6.00/6.50	201
185.45.010	195/55R 10C	98 / 96 N		TL	ST 6000	Eternity	6.00	201
198.66.002	195/55R 10	98 / 96 N	10 PR	TL	ST-5000	Compass	6.00	189
183.66.100	195/55R 10C	98 / 96 N		TL	TR603	Security	6.00	201
107.65.011	195/55R 10C	98 / 96 P	10 PR	TL	CR-966	Trailermaxx	6.00	196
192.66.072	205/50 - 10	104 N	12 PR	TL	K399 Pro Tour	Kenda	6.00/6.50	204
191.10.177	20.5x8.0 - 10	84 M	6 PR	TL	S-368	Deli	6.00	208
192.66.063	20.5x8.0 - 10	90 M	8 PR	TL	K368	Kenda	6.00	198
192.66.069	205/65 - 10	98 N	10 PR	TL	K399 Loadstar	Kenda	6.00	213
191.66.150	20.5x8.0 - 10	95 M	10 PR	TL	S-368	Deli	6.00	208
192.66.062	20.5x8.0 - 10	98 N	10 PR	TL	K368	Kenda	6.00	201
107.14.940	20.5x8.0 - 10	98 M	10 PR	TL	C834	Trailermaxx	6.00	200
192.66.070	255/50 - 10	98 M	8 PR	TL	K399 Loadstar	Kenda	8.00	253
107.14.960	20.5x10.0 - 10	98 M	10 PR	TL	C834	Cheng Shin	8.50	248
191.66.160	6.00 - 12	78 D	6 PR	TT	S-255	Deli	4.00	152
198.66.007	125R 12C	81 J	8 PR	TL	CR-966	Trailermaxx	3.00/4.00	122
198.00.482	140/70R 12C	86 N		TL	JA-6000 MasterTrail	Starco	4.00	138
185.45.017	155/70R 12C	104 / 102 N		TL	204	BK Trailer	4.50/4.00/5.00	157
192.66.074	155/70R 12C	104 / 101 N		TL	KR16 Kargo Pro	Kenda	4.00	152
192.66.100	155/70R 12C	104 / 101 N		TL	KR500 Winter Trailer	Kenda	4.50	157
192.66.102	155/70R 12C	104 / 102 N		TL	KR101 MasterTrail 3G	Kenda	4.50/4.00/5.00	157
198.66.005	155/70R 12C	104 N		TL	KargoMax ST 6000	GT Radial	4.50	157
183.66.121	155/70R 12C	104 / 102 N		TL	TR603	Security	4.50	157
107.45.027	155/70R 12C	104 / 102 N		TL	UE-168N	Maxxis	4.50	158
199.65.185	155R 12C	86 / 88 Q		TL	CW-25	Nankang	4.50/4.00/5.00	157
107.65.028	155R 12C	88 / 86 N	8 PR	TL	UE-168	Maxxis	4.50	156
185.45.018	185/60R 12C	104 / 102 N		TL	204	BK Trailer	5.50/6.00	189
192.66.075	185/60R 12C	104 / 101 N		TL	KR16 Kargo Pro	Kenda	5.50	189
192.66.105	185/60R 12C	104 / 101 N		TL	KR500 Winter Trailer	Kenda	5.50	189
192.66.107	185/60R 12C	104 / 102 N		TL	KR101 MasterTrail 3G	Kenda	5.50/6.00	187
198.66.006	185/60R 12C	104 N		TL	KargoMax ST 6000	GT Radial	6.00	187

A címkeértékekkel kapcsolatos további információért lásd a 82/83. oldalt

Minden egy pillantásra:

Külső ø mm-ben	Terhelhetőség kg-ban	km/h	Lé- nyomás bar	Gördülési ellen- állás	Nedves tapadás	Gördülési zaj Szint db
525	355	130	3,50			
517	375/355	130	3,00			
460	750	140	6,00			
460	750	140	6,20			
450	750	140	6,00			
468	750/710	140	6,20			
468	750/710	140	6,20			
468	750/710	140	6,21			
468	750/710	140	6,40			
468	750/710	140	6,25			
468	750/710	140	6,25			
469	750/710	150	6,25			
466	900	140	7,90			
528	500	130	3,40			
516	600	130	4,90			
517	750	140	6,20			
528	695	130	6,20			
526	750	140	6,20			
520	750	130	6,25			
524	750	130	6,00			
520	750	130	6,25			
580	425	65	2,50			
512	462	100	5,00	D	B	B 72
506	530/500	140	4,25	F	E	B 70
523	900/850	140	6,50	D	D	B 72
523	900/825	140	6,50	D	C	B 70
523	900/800	140	6,55	E	B	B 72
527	900/850	140	6,50	B	C	B 72
523	900	140	6,50	C	C	B 70
523	900/850	140	6,30	D	C	B 72
525	900/850	140	6,50	C	B	B 71
550	530/560	160	4,50	C	C	B 72
556	560/530	140	4,33	D	B	B 70
527	900/850	140	6,50	D	D	B 72
528	900/825	140	6,50	D	C	B 70
526	900/825	140	6,55	E	B	B 72
529	900/850	140	6,50	B	C	B 72
527	900/0	140	6,50	C	C	B 70

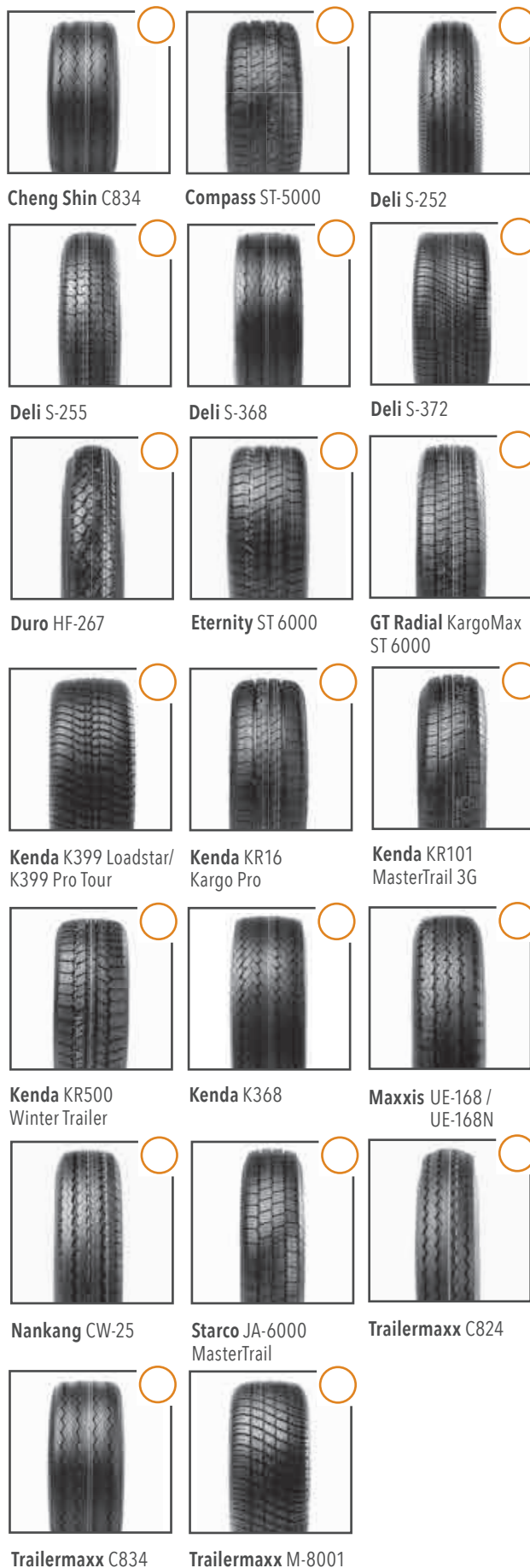



Utánfutóabroncsok

Az árakat és a készletet a Bohnenkamp-shopban találja

Cikkszám	Méret	Terhelési-/Sebességi-index	PR	TL/TT	Mintázat	Gyártó	Ajánlott Felni	Szélesség mm-ben
183.45.051	185/60R12C	104 / 101 N		TL	TR603	Security	5.50	189
107.45.030	185/60R12C	104 / 101 N		TL	CR-966	Trailermaxx	5.50	185
199.65.187	195/60R12C	104 / 102 N		TL	KargoMax ST 6000	GT Radial	6.00/5.50/6.50	194
107.65.035	195/60R12C	104 / 102 N		TL	CR-966	Trailermaxx	5.50	193
192.66.077	225/55R12C	112 N	10 PR	TL	KR33A	Kenda	7.00	225
107.65.030	225/55R12C	104 N	8 PR	TL	CR-966	Trailermaxx	7.00	232
199.15.015	5.20 - 13	70 P		TL	P31	Heidenau	4.00/3.50/4.50	137
199.15.010	5.20 - 13	70 P		TL	P36	Heidenau	4.00/3.50/4.50	137
199.15.040	6.70 - 13	94 / 93 L		TT	L28	Heidenau	5.00/4.50/5.50	180
199.15.030	6.70 - 13	94 / 93 L		TT	P31	Heidenau	5.00/4.50/5.50	180
199.15.035	6.70 - 13	94 / 93 L		TT	P34	Heidenau	5.00/4.50/5.50	180
192.66.113	135/80R13	70 N		TL	KR209 KargoTrail 3G	Kenda	3.50/4.00/4.50	133
183.45.103	135/80R13	74 N		TL	AW414	Security	4.00/4.50	133
198.66.037	145/70R13	84 N		TL	KargoMax ST 4000	GT Radial	4.00/4.50/5.00	150
185.45.020	145/80R13	78 N		TL	201	BK Trailer	4.00/3.50/4.50/5.00	145
185.45.320	145/80R13	78 N		TL	FT 01	Boka Trailer Line	4.50	150
192.66.114	145/80R13	75 N		TL	KR209 KargoTrail 3G	Kenda	4.00/3.50/4.50/5.00	145
192.66.115	145/80R13	78 N		TL	KR209 KargoTrail 3G	Kenda	4.00/3.50/4.50/5.00	145
198.66.014	145/80R13	79 N		TL	KargoMax ST 4000 XL	GT Radial	4.00/3.50/4.50/5.00	145
183.45.266	145/80R13	79 N		TL	AW414	Security	4.00/4.50	145
185.45.330	155/70R13	79 N		TL	FT 01	Boka Trailer Line	4.50	153
192.66.116	155/70R13	74 N		TL	KR209 KargoTrail 3G	Kenda	4.50/4.00/5.00	157
198.66.017	155/70R13	78 N		TL	KargoMax ST 4000	GT Radial	4.50	157
183.45.264	155/70R13	79 N		TL	AW414	Security	4.00/4.50	157
185.45.030	155/80R13	84 N		TL	202	BK Trailer	4.50/4.00/5.00	157
185.45.335	155/80R13	84 N		TL	FT 01	Boka Trailer Line	4.50	162
192.66.117	155/80R13	84 N		TL	KR209 KargoTrail 3G	Kenda	4.50/4.00/5.00	155
183.45.289	155/80R13	84 N		TL	AW418	Security	4.50/4.00/5.00	157
198.66.009	155R13	84 N		TL	KargoMax ST 4000	GT Radial	4.50	157
198.66.010	155R13C	91 / 89 N		TL	KargoMax ST 6000	GT Radial	4.50	157
183.45.277	155R13C	91 / 89 N		TL	TR603	Security	4.50	157
107.45.050	155R13	84 N		TL	CR-966	Trailermaxx	4.50	157
107.45.052	155R13	91 / 89 N		TL	CR-966	Trailermaxx	4.50	158
192.66.118	165/70R13	79 N		TL	KR209 KargoTrail 3G	Kenda	5.00/4.00/4.50/5.50	172
198.66.018	165/70R13	80 N		TL	KargoMax ST 4000	GT Radial	5.00	170
183.45.285	165/70R13	84 N		TL	AW414	Security	4.00/4.50	170
185.45.040	165R13C	96 / 94 N		TL	203	BK Trailer	4.50/4.00/5.00	167
192.66.121	165R13C	96 / 94 N		TL	KR101 MasterTrail 3G	Kenda	4.50/5.00	167

A címkeértékekkel kapcsolatos további információkért lásd a 82/83. oldalt

Minden egy pillantásra:

Külső ø mm-ben	Terhelhetőség kg-ban	km/h	Légnyomás bar	Gördülési ellen- állás	Nedves tapadás	Gördülési zaj Szint db
527	900/825	140	6,50	D	C	B 72
527	900/825	140	6,50	D	B	B 72
530	900/850	140	6,55	C	C	B 70
536	900/850	140	6,50	D	B	B 72
554	1120	140	6,90	D	C	B 71
554	900	140	5,30	C	B	A 69
581	335	150	2,30			
581	335	150	2,30			
662	670/650	120	3,25			
662	670/650	120	3,25			
662	670/650	120	3,50			
546	335	140	3,00	C	D	B 69
546	375	140	2,70	D	C	B 70
534	500	140	3,40	D	C	B 69
562	425	140	2,80	D	D	B 72
562	425	140	3,00	D	C	B 70
562	387	140	3,00	C	D	B 69
562	425	140	3,40	C	D	B 69
562	437	140	3,00	D	C	B 70
562	437	140	2,70	D	C	B 70
546	437	140	3,00	D	C	B 71
548	375	140	3,00	C	D	B 69
548	425	140	3,10	D	C	B 69
548	437	140	2,70	D	C	B 70
578	500	140	2,90	D	D	B 71
578	500	140	3,00	D	C	B 71
578	500	140	3,40	C	D	B 69
578	500	140	2,70	D	C	B 70
578	500	140	3,10	C	C	B 70
578	615/580	140	4,50	C	C	B 70
578	615/580	140	4,50	D	C	B 72
581	500	140	2,70	D	B	B 72
581	615/580	140	2,70	C	B	B 72
564	437	140	3,00	C	D	B 69
562	450	140	2,60	D	C	B 69
562	500	140	2,70	C	C	B 70
596	710/670	140	4,48	D	D	B 72
596	710/670	140	4,50	B	C	B 72



BK Trailer 201

BK Trailer 202

BK Trailer 203



Boka Trailer Line
FT 01

GT Radial KargoMax
ST 4000 (XL)

GT Radial KargoMax
ST 6000

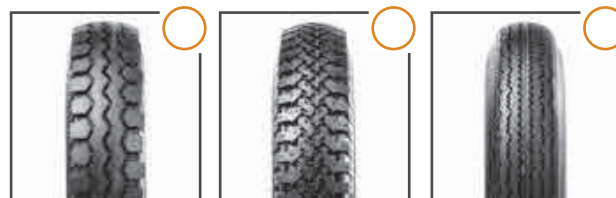

Heidenau L28

Heidenau P31

Heidenau P34



Heidenau P36

Kenda KR 33A

Kenda KR101
MasterTrail 3G



Kenda KR209
KargoTrail 3G

Security AW 414

Security AW 418



Security TR 603

Trailermaxx CR-966



Utánfutóabroncsok

Az árakat és a készletet a Bohnenkamp-shopban találja

Cikkszám	Méret	Terhelési-/Sebességi-index	PR	TL/TT	Mintázat	Gyártó	Ajánlott Felni	Szélesség mm-ben
198.66.012	165 R 13C	96 / 94 N		TL	KargoMax ST 6000	GT Radial	4.50	167
183.66.151	165 R 13C	96 N (94 / 92 R)		TL	TR603	Security	4.50	165
185.45.050	175/70 R 13	86 N		TL	202	BK Trailer	5.00/4.50/5.50/6.00	177
192.66.119	175/70 R 13	86 N		TL	KR209 KargoTrail 3G	Kenda	5.00/4.50/5.50/6.00	177
183.45.287	175/70 R 13	86 N		TL	AW414	Security	4.50	177
198.66.011	175 R 13C	97 / 95 N	8 PR	TL	Maxmiler-X	GT Radial	5.00	177
185.45.060	185/70 R 13	93 N		TL	202	BK Trailer	5.50/4.50/6.00	197
192.66.120	185/70 R 13	93 N		TL	KR209 KargoTrail 3G	Kenda	5.50/4.50/5.00/6.00	191
198.66.015	185/70 R 13	93 N		TL	KargoMax ST 4000	GT Radial	5.50	189
198.66.008	185/70 R 13C	106 / 104 N	6 PR	TL	Savero	GT Radial	5.50	192
183.45.304	185/70 R 13	93 N		TL	AW414	Security	4.50/5.00	189
185.45.360	195/50 R 13C	104 / 102 N	8 PR	TL	FT 02	Boka Trailer Line	6.00/5.50	196
192.66.076	195/50 R 13C	104 N		TL	KR16 Kargo Pro	Kenda	6.00	198
192.66.110	195/50 R 13C	104 / 101 N		TL	KR500 Winter Trailer	Kenda	6.00	192
192.66.122	195/50 R 13C	104 / 102 N		TL	KR101 MasterTrail 3G	Kenda	6.00/5.50/6.50	195
198.66.013	195/50 R 13C	104 / 101 N		TL	KargoMax ST 6000	GT Radial	6.00	195
183.45.331	195/50 R 13C	104 / 101 N		TL	TR603	Security	6.00/5.50/6.50	201
107.45.200	195/50 R 13C	104 / 101 N		TL	CR-966	Trailermaxx	5.50	188
107.45.198	195/50 R 13C	104 / 101 N		TL	MA-LAS	Maxxis	6.00	190
199.65.200	165 R 14C	97 / 95 R		TL	CW-25	Nankang	4.50/4.00/5.00	166
199.45.202	175/70 R 14	84T		TL	VI-682	Ovation	5.00	170
192.66.132	175 R 14C	99 / 98 N		TL	KR101 MasterTrail 3G	Kenda	5.00/4.50/5.50	178
198.66.025	175 R 14C	99 / 98 N	8 PR	TL	Maxmiler-X	GT Radial	5.00/4.50/5.50	178
199.65.225	175 R 14C	99 / 98 R		TL	CW-25	Nankang	5.00/4.50/5.50	178
185.45.080	185/65 R 14	93 N		TL	202	BK Trailer	5.50/5.00/6.00/6.50	189
185.45.370	185/65 R 14	93 N		TL	FT 01	Boka Trailer Line	5.50	189
192.66.130	185/65 R 14	93 N		TL	KR209 KargoTrail 3G	Kenda	5.50/4.50/5.00/6.00	185
198.66.035	185/65 R 14	93 N		TL	KargoMax ST 4000	GT Radial	5.50/5.00/6.00/6.50	189
183.45.403	185/65 R 14	93 N		TL	AW414	Security	5.50/5.00	189
107.45.238	185/65 R 14	93 / 91 N	6 PR	TL	CR-965	Trailermaxx	5.50	192
185.45.090	185 R 14C	102 / 104 N		TL	203	BK Trailer	5.50/5.00/6.00	188
185.45.380	185 R 14C	104 / 102 N	8 PR	TL	FT 02	Boka Trailer Line	5.50	188
192.66.134	185 R 14C	104 / 102 N		TL	KR101 MasterTrail 3G	Kenda	5.50/5.00/6.00	188
198.66.023	185 R 14C	104 / 102 N		TL	KargoMax ST 6000	GT Radial	5.50	188
183.66.207	185 R 14C	102 / 100 S (104 N)	8 PR	TL	TR603	Security	5.50	188
183.45.411	195/65 R 14	96 N		TL	AW414	Security	6.00/5.50/6.50/7.00	201
185.45.100	195/70 R 14	96 N		TL	202	BK Trailer	6.00/5.00/5.50/6.50	201
185.45.390	195/70 R 14	96 N		TL	FT 01	Boka Trailer Line	6.00	201
192.66.131	195/70 R 14	98 N		TL	KR209 KargoTrail 3G	Kenda	6.00/5.00/5.50/6.50	201

A címkeértékekkel kapcsolatos további információkért lásd a 82/83. oldalt

Minden egy pillantásra:

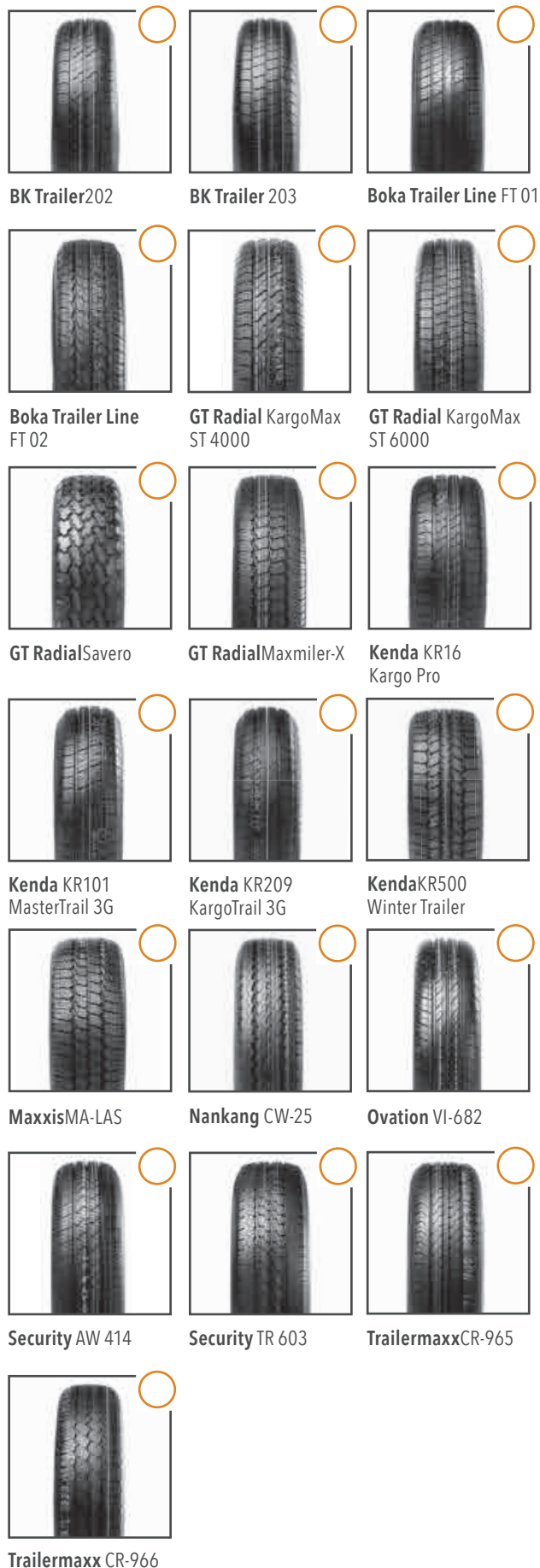

Külső ø mm-ben	Terhelhetőség kg-ban	km/h	Légnyomás bar	Gördülési ellen- állás	Nedves tapadás	Gördülési zaj Szint db
598	710/670	140	4,50	C	C	B 70
594	710 (670/630)	140 (170)	4,50	D	C	B 72
576	530	140	2,90	D	D	B 72
578	530	140	3,40	C	D	B 69
576	530	140	2,70	D	C	B 70
610	730/690	140	4,50	D	C	B 71
590	650	140	3,00	D	D	B 71
590	650	140	3,40	A	D	B 69
590	650	140	3,00	D	C	B 70
594	950/900	140	6,00	C	B	B 73
590	650	140	2,70	C	C	B 70
526	900/850	140	6,50	C	B	B 72
527	900/825	140	6,50	D	C	B 70
529	900/825	140	6,55	E	B	B 72
526	900/850	140	6,50	B	C	B 72
526	900/825	140	6,50	C	C	B 72
526	900/825	140	6,50	D	C	B 72
525	900/825	140	6,25	D	C	B 72
531	900	140	6,50	E	C	B 71
623	730/690	170	4,50	C	C	B 72
605	500	190	2,80	D	C	B 70
634	775/750	140	4,50	B	C	B 72
634	775/750	140	4,50	E	C	B 71
635	775/750	170	4,50	C	C	B 72
596	650	140	2,90	D	D	B 71
596	650	140	3,40	D	C	B 71
596	650	140	3,40	B	D	B 69
596	650	140	3,40	D	C	B 69
596	650	140	2,70	D	C	B 70
600	650/615	140	2,80	C	C	B 72
650	900/850	140	4,48	D	D	B 72
650	900/850	140	4,50	C	B	B 71
650	900/850	140	4,50	B	C	B 72
650	900/850	140	4,50	C	C	B 70
652	850/800 (825)	180 (140)	4,50	D	C	B 72
610	710	140	3,40	C	C	B 71
630	710	140	2,90	D	D	B 72
630	710	140	3,40	D	C	B 72
632	750	140	3,40	A	D	B 69





Utánfutóabroncsok

Az árakat és a készletet a Bohnenkamp-shopban találja

								
Cikkszám	Méret	Terhelési-/Sebességi-index	PR	TL/TT	Mintázat	Gyártó	Ajánlott Felni	Szélesség mm-ben
198.66.021	195/70R14	96 N		TL	KargoMax ST 4000	GT Radial	6.00	201
198.66.022	195/70R14C	104 / 102 N		TL	KargoMax ST 6000	GT Radial	6.00/5.00/5.50	201
183.45.424	195/70R14	96 N		TL	AW414	Security	5.50/6.00	201
107.45.255	195/70R14	96 N		TL	CR-966	Trailermaxx	6.00	198
185.45.110	195R14C	108 / 106 N		TL	203	BK Trailer	5.50/5.00/6.00	198
192.66.135	195R14C	108 / 106 N		TL	KR101 MasterTrail 3G	Kenda	5.50/5.00/6.00	198
198.66.027	195R14C	106 / 104 N	8 PR	TL	Maxmiler-X	GT Radial	5.50	198
183.66.351	195R14C	106 / 104 R (108 N)		TL	TR603	Security	5.50	198
185.45.120	205R14C	109 / 107 N		TL	203	BK Trailer	6.00/5.50/6.50	208
192.66.136	205R14C	109 / 107 N		TL	KR101 MasterTrail 3G	Kenda	6.00/5.50/6.50	208
198.66.036	205R14C	109 / 107 P	8 PR	TL	Maxmiler Pro	GT Radial	5.50/6.50	208
183.66.360	205R14C	109 / 107 Q	8 PR	TL	TR603	Security	6.00	208
185.45.130	215R14C	116 / 114 N		TL	203	BK Trailer	6.00/5.50/6.50/7.00	218
192.66.137	215R14C	116 / 114 N		TL	KR101 MasterTrail 3G	Kenda	6.00/5.50/6.50/7.00	218
199.15.050	5.90 - 15	81 P		TT	P29	Heidenau	4.00/4.50	150
107.45.510	175/65R15	93 N (95 J)		TL	CR-966	Trailermaxx	5.00	177
185.45.140	195/65R15	93 N		TL	202	BK Trailer	6.00/5.50/6.50/7.00	201
192.66.145	195/65R15	98 N		TL	KR209 KargoTrail 3G	Kenda	6.00/5.50/6.50/7.00	200
198.66.032	195/65R15	95 N		TL	KargoMax ST 4000	GT Radial	6.00	201
183.45.506	195/65R15	95 N		TL	AW414	Security	5.50/6.00	201
198.66.031	195/70R15C	104 / 102 N		TL	KargoMax ST 6000	GT Radial	6.00	201
183.66.370	195/70R15C	104 / 102 R (108 N)	8 PR	TL	TR603	Security	6.00	201
199.65.365	205/65R15C	102 / 100 T		TL	V-02	Ovation	6.00/5.50/6.50	209
198.66.030	205/70R15C	106 / 104 R	8 PR	TL	Maxmiler Pro	GT Radial	6.00/5.50/6.50	209
192.66.146	225/70R15C	116 / 114 N		TL	KR101 MasterTrail 3G	Kenda	6.50/6.00/7.00	228
198.00.192	6.50R16	108 / 107 N	10 PR	TL	Super Traveler 668	GT Radial	5.50	185
199.65.228	6.50R16C	107 / 108 N		TT	NR066	Nankang	4.00/4.50/5.00/5.50	185
198.66.033	175/75R16C	101 / 99 R (104 N)	8 PR	TL	Maxmiler EX	GT Radial	5.00/4.50/5.50	177

A címkeértékekkel kapcsolatos további információért lásd a 82/83. oldalt

Minden egy pillantásra:

Külső ø mm-ben	Terhelhetőség kg-ban	km/h	Légnyomás bar	Gördülési ellen- állás	Nedves tapadás	Gördülési zaj Szint db
630	710	140	3,10	C	C	B 72
630	900/850	140	4,50	C	C	B 70
630	710	140	2,70	C	C	B 71
630	710	140	2,70	C	B	B 72
666	1000/900	140	5,00	D	D	B 72
666	1000/950	140	5,00	A	C	B 72
666	950/900	140	4,50	C	C	C 73
666	950/900	170	4,50	D	C	B 72
686	1030/975	140	4,48	D	D	B 72
688	1030/975	140	4,50	B	C	B 72
686	1030/975	150	4,50	D	C	B 69
686	1030/975	160	4,50	D	C	B 72
700	1250/1180	140	4,75	D	D	B 72
700	1250/1180	140	4,75	A	C	B 72
668	462	100	2,50			
609	650 (690)	140 (100)	6,25	D	C	B 72
635	650	140	2,90	D	D	B 72
636	750	140	3,40	B	D	B 69
635	690	140	3,00	C	C	B 72
635	690	140	2,90	C	C	B 71
655	900/850	140	4,50	C	C	B 70
655	900/850 (1000)	170 (140)	4,50	D	C	B 72
647	850/800	190	3,75	D	C	B 72
669	950/900	170	4,50	C	C	B 71
697	1250/1180	140	4,75	A	C	B 72
750	1000/975	140	5,00	D	C	A 69
750	1000/975	140	5,60	D	B	A 68
668	825/775 (900)	170 (140)	4,80	D	C	B 70



BK Trailer 202

BK Trailer 203

GT Radial KargoMax
ST 4000

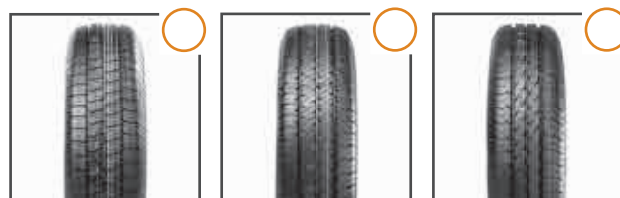

GT Radial KargoMax
ST 6000

GT Radial
Maxmiler Pro

GT Radial
Maxmiler EX



GT Radial Maxmiler-X

GT Radial
Super Traveler 668

Heidenau P29



Kenda KR101
MasterTrail 3G

Kenda KR209
KargoTrail 3G

Nankang NR066



Ovation V-02

Security AW414

Security TR 603

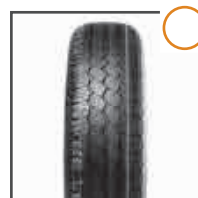

Trailermaxx CR-966

96

**Utánfutó kerekek
csavarfurat csatlakozással**

98

**Utánfutó - kerék
tengelycsatlakozással**



UTÁNFUTÓ - KEREKEK



SZERVÍZ PLUSZ A BOHNENKAMPTÓL

Azonnali hozzáférés
webáruházunkban





Utánfutó - kerekek csavarfuratos csatlakozás

Az árakat és a készletet a Bohnenkamp-shopban találja



Cikkszám	Méret	Terhelési-/ Sebesség-index	Gyártó	Mintázat	Terhelhetőség kpl.kerék[kg / km/h]	Gör- dülési ellen- állítás	Nedves tapadás	Gördülési zaj Szint db	Felni mérete
596.96.004	4.80/4.00 - 8	70 M	Kenda	K371	335 - 130				2.50 x 8
596.96.535	5.00 - 8	77 M	Kenda	K385	300 - 100				3.00 x 8
596.96.008	5.70/5.00 - 8	77 M	Deli	S-378	300 - 100				3.00 x 8
596.96.009	16.5x6.50 - 8	73 M	Deli	S-368	350 - 100				5.50 x 8
596.96.010	18.5x8.50 - 8	78 M	Kenda	K368	425 - 100				7.00 x 8
596.96.011	4.50 - 10	76 M	Kenda	K364	400 - 130				3.50 x 10
596.96.572	4.50 - 10	76 N	Starco	ST-5000	400 - 140				3.50 x 10
596.96.042	5.00 - 10	72 M	Kenda	K364	355 - 130				3.50 x 10
596.96.012	5.00 - 10	79 M	Kenda	K364	437 - 130				3.50 x 10
596.96.093	5.20 - 10	72 M	Deli	S-252	355 - 130				3.50 x 10
596.96.013	145/80 B 10	74 N	Deli	S-255	375 - 140				3.50 x 10
596.96.014	195/50 B 10	98 N	Kenda	K399 Loadstar	750 - 140				6.00 x 10
596.96.015	195/50 B 10	98 N	Kenda	K399 Loadstar	750 - 140				6.00 x 10
596.96.016	195/55 R 10 C	98 / 96 N	Eternity	ST 6000	750 - 140				6.00 x 10
596.96.301	20.5x10.0 - 10	98 M	Kenda	K399 Loadstar	750 - 130				8.50 x 10
596.96.019	155/70 R 12 C	104 N	GT Radial	KargoMax ST 6000	900 - 140	C	C	B 70	4.5 x 12
596.96.018	155/70 R 12 C	104 / 101 N	Kenda	KR16 Kargo Pro	900 - 140	D	C	B 70	4.5 x 12
597.19.829	155/70 R 12	104 / 102 N	BK Trailer	204	900 - 140	D	D	B 71	4.5 x 12
597.19.832	155/70 R 12 C	104 / 101 N	Kenda	KR500 Winter Trailer	900 - 140	E	B	B 72	4.5 x 12
596.96.111	195/60 R 12 C	104 / 102 N	GT Radial	KargoMax ST 6000	900 - 140	C	C	B 70	6 x 12
596.96.532	225/55 R 12 C	112 N	Kenda	KR33A	950 / 140	D	C	B 71	7.00 x 12
596.96.534	225/55 R 12 C	112 N	Kenda	KR33A	900 - 140	D	C	B 71	7.00 x 12
596.96.054	155 R 13	84 N	GT Radial	KargoMax ST 4000	500 / 140	C	C	B 70	4 x 13
596.96.021	155 R 13	84 N	GT Radial	KargoMax ST 4000	500 / 140	C	C	B 70	4.5 x 13
596.96.022	155 R 13	84 N	GT Radial	KargoMax ST 4000	500 / 140	C	C	B 70	4.5 x 13
596.96.106	155 R 13 C	91 / 89 N	GT Radial	KargoMax ST 6000	600 / 140	C	C	B 70	4.5 x 13
596.96.092	155 R 13 C	91 / 89 N	GT Radial	KargoMax ST 6000	615 / 140	C	C	B 70	4.5 x 13
596.96.023	175 R 13 C	97 / 95 N	GT Radial	Maxmiler-X	725 / 140	D	C	B 71	5 x 13
597.37.469	195/50 R 13 C	104 / 102 N	Boka Trailer Line	FT 02	900 - 140	C	B	B 72	6 x 13
596.96.024	195/50 R 13 C	104 N	Kenda	KR16 Kargo Pro	900 - 140	D	C	B 70	6 x 13
597.37.475	195/50 R 13 C	104 / 101 N	Security	TR603	900 - 140	D	C	B 72	6 x 13
597.37.460	195/50 R 13 C	104 / 101 N	Trailermaxx	CR-966	900 - 140	D	C	B 72	6 x 13

A címkeértékekkel kapcsolatos további információért lásd a 104/105. oldalt

Minden egy pillantásra:

Csatlakozás	ET	Csavarfurat kialakítása	Közpon- tosí- tás	Szelep pozíciója	Szín
4/60/100	0	D12, Ø16 mm, R12 (gömb)	BZ	ALV	ezüst
4/60/100	0	D12, Ø16 mm, R12 (gömb)	BZ	ALV	ezüst
4/60/100	0	D12, Ø16 mm, R12 (gömb)	BZ	ALV	ezüst
4/60/100	0	D12, Ø16 mm, R12 (gömb)	BZ	ALV	ezüst
4/60/100	0	D12, Ø16 mm, R12 (gömb)	BZ	ALV	ezüst
4/60/100	0	Ø14,5 mm, C60 (kúpos)	BZ	ALV	ezüst
4/60/100	0	Ø14,5 mm, C60 (kúpos)	BZ	ALV	ezüst
4/60/100	0	Ø14,5 mm, C60 (kúpos)	BZ	ALV	ezüst
4/60/100	0	Ø14,5 mm, C60 (kúpos)	BZ	ALV	ezüst
4/60/100	0	Ø14,5 mm, C60 (kúpos)	BZ	ALV	ezüst
4/60/100	0	Ø14,5 mm, C60 (kúpos)	BZ	ALV	ezüst
5/67/112	-4	G12, Ø16 mm, R12 (gömb)	BZ	ALV	ezüst
5/94/140	-4	G1, Ø18,5 mm, R14 (gömb)	BZ	ALV	ezüst
5/67/112	-4	G12, Ø16 mm, R12 (gömb)	BZ	ALV	ezüst
5/67/112	-4	E12, Ø16 mm, R12 (gömb)	BZ	ALV	ezüst
5/67/112	+20	E12, Ø16 mm, R12 (gömb)	BZ	ALV	ezüst
5/67/112	+20	E12, Ø16 mm, R12 (gömb)	BZ	ALV	ezüst
5/67/112	+20	E12, Ø16 mm, R12 (gömb)	BZ	ALV	ezüst
5/67/112	+20	E12, Ø16 mm, R12 (gömb)	BZ	ALV	ezüst
5/114.5/165.1	0	E43, Ø18.5 mm, C80 (kúpos)	BZ	ALV	ezüst
5/67/112	-4	E12, Ø16 mm, R12 (gömb)	BZ	ALV	ezüst
5/67/112	+10	E12, Ø16 mm, R12 (gömb)	BZ	ALV	ezüst
4/57/100	+30	E16, Ø15.5 mm, C60 (kúpos)	BZ	ALV	ezüst
4/57/100	+30	E16, Ø15.5 mm, C60 (kúpos)	BZ	ALV	ezüst
5/67/112	+30	E12, Ø16 mm, R12 (gömb)	BZ	ALV	ezüst
4/57/100	+30	E16, Ø15.5 mm, C60 (kúpos)	BZ	ALV	ezüst
5/67/112	+30	E12, Ø16 mm, R12 (gömb)	BZ	ALV	ezüst
5/67/112	+33	E16, Ø15.5 mm, C60 (kúpos)	BZ	ALV	ezüst
5/66.6/112	+30	E12, Ø16 mm, R12 (gömb)	BZ	ALV	ezüst
5/67/112	+30	E12, Ø16 mm, R12 (gömb)	BZ	ALV	ezüst
5/67/112	+30	E12, Ø16 mm, R12 (gömb)	BZ	ALV	ezüst
5/67/112	+30	E12, Ø16 mm, R12 (gömb)	BZ	ALV	ezüst

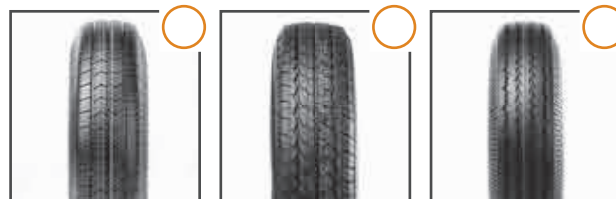

BK Trailer 204

Boka Trailer Line
FT 02

Deli S-252



Deli S-255

Deli S-368

Deli S-378



Eternity ST 6000

GT Radial KargoMax
ST 4000

GT Radial KargoMax
ST 6000



GT Radial
Maxmiler-X

Kenda K364

Kenda K368



Kenda K371

Kenda K385

Kenda K399 Loadstar



Kenda KR16 Kargo Pro

Kenda KR33A

Kenda KR500
Winter Trailer



Security TR603

Starco ST-5000



Utánfutó - kerekek csavarfuratos csatlakozás

Az árakat és a készletet a Bohnenkamp-shopban találja



Cikkszám	Méret	Terhelési / Sebesség-index	Gyártó	Mintázat	Terhelhetőség kpl.kerék[kg / km/h]	Gördülési ellenállás	Nedves tapadás	Gördülési zaj Szint db	Felni mérete
596.96.025	175 R 14 C	99 / 98 N	GT Radial	Maxmiler-X	775 / 140	E	C	B 71	5.5 x 14
597.38.030	185/65 R 14	93 / 91 N	Trailermaxx	CR-965	650 / 140	C	C	B 72	5.5 x 14
596.96.026	185 R 14 C	104 / 102 N	GT Radial	KargoMax ST 6000	900 - 140	C	C	B 70	5.5 x 14
597.58.073	195/70 R 14	96 N	BK Trailer	202	710 / 140	D	D	B 72	5.5 x 14
597.58.071	195/70 R 14	96 N	Boka Trailer Line	FT 01	710 / 140	D	C	B 72	5.5 x 14
597.58.063	195/70 R 14	96 N	Trailermaxx	CR-966	710 / 140	C	B	B 72	5.5 x 14
597.58.074	195/70 R 14	96 N	BK Trailer	202	710 / 140	D	D	B 72	5.5 x 14
597.58.072	195/70 R 14	96 N	Boka Trailer Line	FT 01	710 / 140	D	C	B 72	5.5 x 14
596.96.159	195/70 R 14	96 N	GT Radial	KargoMax ST 4000	710 / 140	C	C	B 72	5.5 x 14
597.58.060	195/70 R 14	96 N	Trailermaxx	CR-966	710 / 140	C	B	B 72	5.5 x 14
597.58.077	195/70 R 14	96 N	BK Trailer	202	710 / 140	D	D	B 72	6 x 14
597.58.067	195/70 R 14 C	104 / 102 N	GT Radial	KargoMax ST 6000	900 - 140	C	C	B 70	5.5 x 14
597.72.860	175/65 R 15	93 N (95 J)	Trailermaxx	CR-966	650 / 140	D	C	B 72	5.5 x 15
597.73.270	195/65 R 15	93 N	BK Trailer	202	650 / 140	D	D	B 72	5.5 x 15
596.96.034	175/75 R 16 C	101 / 99 R (104 N)	GT Radial	Maxmiler EX	825 / 140	D	C	B 70	5 x 16

A címkeértékekkel kapcsolatos további információkért lásd a 104/105. oldalt

Utánfutó - kerék tengelycsatlakozással

Cikkszám	Méret	Terhelési / Sebesség-index	Gyártó	Mintázat	Terhelhetőség kpl.kerék[kg / km/h]	Felni mérete	Csapágy típusa
596.96.533	4.80/4.00 - 8	70 M	Kenda	K371	335 / 100	2.50 x 8	Golyócsapágy

Egyéb utánfutó kerekek tengelycsatlakozással kérésre!

Minden egy pillantásra:

Csatlakozás	ET	Csavarfurat kialakítása	Közpon- tosít- ás	Szelep pozíciója	Szín
5/67/112	+30	E12, Ø16 mm, R12 (gömb)	BZ	ALV	ezüst
5/67/112	+30	E12, Ø16 mm, R12 (gömb)	BZ	ALV	ezüst
5/67/112	+30	E12, Ø16 mm, R12 (gömb)	BZ	ALV	ezüst
4/57/100	+30	E16, Ø15.5 mm, C60 (kúpos)	BZ	ALV	ezüst
4/57/100	+30	E16, Ø15.5 mm, C60 (kúpos)	BZ	ALV	ezüst
4/57/100	+30	E16, Ø15.5 mm, C60 (kúpos)	BZ	ALV	ezüst
5/67/112	+30	E12, Ø16 mm, R12 (gömb)	BZ	ALV	ezüst
5/67/112	+30	E12, Ø16 mm, R12 (gömb)	BZ	ALV	ezüst
5/67/112	+30	E12, Ø16 mm, R12 (gömb)	BZ	ALV	ezüst
5/67/112	+30	E12, Ø16 mm, R12 (gömb)	BZ	ALV	ezüst
6/161/205	0	E2, Ø21.5 mm, R16 (gömb)	BZ	ALV	ezüst
5/67/112	+30	E12, Ø16 mm, R12 (gömb)	BZ	ALV	ezüst
5/66/112	+30	Ø17 mm, R12 (gömb)	BZ	ALV	ezüst
5/66/112	+30	Ø17 mm, R12 (gömb)	BZ	ALV	ezüst
5/115/165.1	+39.7	E43, Ø18.5 mm, C80 (kúpos)	BZ	ALV	ezüst

A tengely átmérője.. átmérő [mm-ben]	Tengely hossza [mm-ben]	Beépítési hossz [mm-ben]	Szelep pozíciója	Szín
12.3	110	124	ALV	ezüst

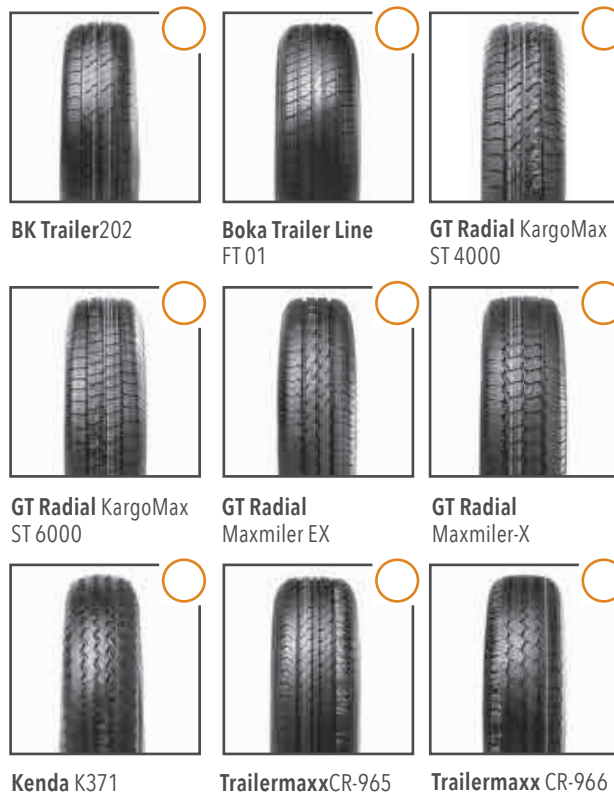

BK Trailer202

Boka Trailer Line
FT 01

GT Radial KargoMax
ST 4000

GT Radial KargoMax
ST 6000

GT Radial
Maxmiler EX

GT Radial
Maxmiler-X

Kenda K371

TrailermaxxCR-965

Trailermaxx CR-966

102

Személygépkocsi utánfutó felnik

104

Szállítóeszközök és talicska felnik



FELNIK



SZERVÍZ PLUSZ A BOHNENKAMPTÓL

Azonnali hozzáférés
webáruházunkban





Személygépkocsi utánfutó felnik

Az árakat és a készletet a Bohnenkamp-shopban találja

Felnik csavar csatlakozással

Cikkszám	Felni mérete	Csatlakozás	ET	Csavarfurat kialakítása	Közpon- tosítás	Szelep- pozíciója	Szín	Terhel- hetőség [kg]	Sebesség [km/h]	Súly [kg]	Ábra
306.55.010	2.50 A x 8	4/60/100	0	D12, Ø16 mm, R12 (gömb)	BZ	ALV	ezüst	425	130	1,45	T1
396.00.306	2.50 A x 8	4/63/100	0	Ø14,5 mm, C60 (kúpos)	BZ	ALV	ezüst	345	140	3,65	T1
396.00.280	2.50 A x 8 H2	4/85/115	0	Ø12,5 mm, C90 (kúpos)	BZ	ALV	ezüst	345	140	1,40	T2
306.55.020	3.00 D x 8	4/60/100	0	D12, Ø16 mm, R12 (gömb)	BZ	ALV	ezüst	300	100	1,80	T1
306.55.030	5.50 A x 8	4/60/100	0	D12, Ø16 mm, R12 (gömb)	BZ	ALV	ezüst	350	100	2,65	T3
396.00.064	5.50 A x 8 H2	4/61/100	0	Ø15 mm, R12 (gömb)	BZ	ALV	ezüst	350	100	2,65	T3
396.00.187	7.00 A x 8 H2	4/58.5/98	0	Ø13,5 mm, C60 (kúpos)	BZ	ALV	ezüst	425	140	3,10	T3
306.95.185	7.00 A x 8 H2	4/60/100	0	D12, Ø16 mm, R12 (gömb)	BZ	ALV	ezüst	425	100	2,95	T3
308.55.001	3.00 B x 10	4/60/100	0	D12, Ø16 mm, R12 (gömb)	BZ	ALV	ezüst	375	100	3,95	T4
396.00.289	3.50 B x 10 H2	4/60/100	0	Ø14,5 mm, C60 (kúpos)	BZ	ALV	ezüst	500	140	3,56	T5
308.55.007	6.00 I x 10 H2	4/60/100	-4	D12, Ø16 mm, R12 (gömb)	BZ	ALV	ezüst	500	140	6,45	T3
308.55.000	6.00 I x 10 H2	5/67/112	-4	G12, Ø16 mm, R12 (gömb)	BZ	ALV	ezüst	750	140	6,55	T6
396.00.283	6.00 I x 10 H2	5/67/112	+25	Ø16 mm, C60 (kúpos)	BZ	ALV	ezüst	750	140	6,30	T7
308.55.002	6.00 I x 10 H2	5/94/140	-4	G1, Ø18,5 mm, R14 (gömb)	BZ	ALV	ezüst	750	140	5,50	T8
396.00.281	8.50 I x 10 H2	5/67/112	-4	E12, Ø16 mm, R12 (gömb)	BZ	ALV	ezüst	750	130	8,53	T7
396.00.154	4.00 B x 12 H2	4/60/100	0	Ø13,5 mm, C60 (kúpos)	BZ	ALV	ezüst	475	100	4,60	T3
396.00.636	4.5 J x 12 H2	5/67/112	+20	E12, Ø16 mm, R12 (gömb)	BZ	ALV	ezüst	900	140	7,10	T12
396.00.635	5.5 J x 12 H2	5/67/112	+30	E12, Ø16 mm, R12 (gömb)	BZ	ALV	ezüst	900	140	5,90	T12
396.00.314	5.5 J x 12 H2	5/114.5/165.1	0	E43, Ø18.5 mm, C80 (kúpos)	BZ	ALV	ezüst	900	140	7,60	T18
396.00.287	6 J x 12 H2	5/114.5/165.1	0	E43, Ø18.5 mm, C80 (kúpos)	BZ	ALV	ezüst	900	140	8,00	T18
396.00.305	7.00 I x 12 H2	5/67/112	-4	E12, Ø16 mm, R12 (gömb)	BZ	ALV	ezüst	950	140	7,88	T6
308.10.273	7.00 I x 12 H2	5/67/112	+30	E12, Ø16 mm, R12 (gömb)	BZ	ALV	ezüst	900	140	7,80	T9
308.10.270	7.00 I x 12 H2	5/67/112	+10	E12, Ø16 mm, R12 (gömb)	BZ	ALV	ezüst	900	140	7,80	T9



Felnik csavar csatlakozással

Cikkszám	Felni mérete	Csatlakozás	ET	Csavarfurat kialakítása	Közpon- tosítás	Szelep pozíciója	Szín	Terhel- hetőség [kg]	Sebesség [km/h]	Súly [kg]	Ábra
396.00.659	4 J x 13 H2	4/57/100	+30	E16, Ø15.5 mm, C60 (kúpos)	BZ	ALV	ezüst	525	140	5,20	T10
396.00.309	4.5 J x 13 H2	4/57/100	+30	E16, Ø15.5 mm, C60 (kúpos)	BZ	ALV	ezüst	600	140	6,20	T10
396.00.667	4.5 J x 13 H2	4/58/98	+30	Ø13 mm, C60 (kúpos)	BZ	ALV	ezüst	450	140	6,10	T10
300.55.079	4.5 J x 13 H2	4/85/130	+20	E1, Ø18.5 mm, R14 (gömb)	BZ	ALV	ezüst	600	140	6,17	T13
396.00.664	4.5 J x 13 H2	4/95.5/139.7	+25.4	Ø14,5 mm, C60 (kúpos)	BZ	ALV	ezüst	765	140	6,55	T13
300.45.101	4.5 J x 13 H2	5/67/112	+30	E12, Ø16 mm, R12 (gömb)	BZ	ALV	ezüst	625	140	6,10	T12
300.55.087	5 J x 13 H2	4/57/100	+30	E16, Ø15.5 mm, C60 (kúpos)	BZ	ALV	ezüst	700	140	7,00	T10
300.55.081	5 J x 13 H2	5/66.5/112	+30	E12, Ø16 mm, R12 (gömb)	BZ	ALV	ezüst	900	140	7,87	T12
316.55.080	5 J x 13 H2	5/66.6/112	+33	E12, Ø16 mm, R12 (gömb)	BZ	ALV	ezüst	725	140	6,90	T15
396.00.301	5 J x 13 H2	5/67/112	+33	Ø15.5 mm, C60 (kúpos)	BZ	ALV	ezüst	725	140	7,00	T12
316.55.100	6 J x 13 H2	5/66.6/112	+30	E12, Ø16 mm, R12 (gömb)	BZ	ALV	ezüst	950	140	5,50	T16
396.00.666	6 J x 13 H2	5/67/112	+30	E12, Ø16 mm, R12 (gömb)	BZ	ALV	ezüst	950	140	9,00	T12
396.00.671	5.5 J x 14 H2	4/57/100	+30	E16, Ø15.5 mm, C60 (kúpos)	BZ	ALV	ezüst	750	140	9,50	T10
396.00.672	5.5 J x 14 H2	5/67/112	+30	E12, Ø16 mm, R12 (gömb)	BZ	ALV	ezüst	950	140	9,40	T12
398.00.449	5.5 J x 14 H2	5/94/140	0	E1, Ø18.5 mm, R14 (gömb)	BZ	ALV	ezüst	950	140	9,95	T14
398.00.450	6 J x 14 H2	6/161/205	-5	E2, Ø21.5 mm, R16 (gömb)	BZ	ALV	ezüst	1250	140	10,30	T11
398.00.445	6 J x 14 H2	6/161/205	0	E2, Ø21.5 mm, R16 (gömb)	BZ	ALV	ezüst	1250	140	9,20	T11
396.00.303	5.5 J x 15 H2	5/66/112	+30	Ø17 mm, R12 (gömb)	BZ	ALV	ezüst	900	140	10,60	T12
308.55.302	6 J x 15 H2	5/66.6/112	+30	E12, Ø16 mm, R12 (gömb)	BZ	ALV	ezüst	900	140	9,90	T12
316.10.095	6 J x 15 H2	6/161/205	0	A2, Ø21.5 mm, R16 (gömb)	BZ	ALV	ezüst	1250	140	12,00	T11
396.00.328	5 J x 16 H2	5/115/165.1	+39.7	E43, Ø18.5 mm, C80 (kúpos)	BZ	ALV	ezüst	900	140	11,20	T14
300.55.405	6 J x 16 H2	5/66.5/112	+30	E12, Ø16 mm, R12 (gömb)	BZ	ALV	ezüst	900	140	11,50	T17
308.55.340	6 J x 16 H2	6/161/205	-5	A2, Ø21.5 mm, R16 (gömb)	BZ	ALV	ezüst	1250	140	13,20	T11





Szállítóeszközök és talicska felnik

Az árakat és a készletet a Bohnenkamp-shopban találja

Felnik személygépkocsi utánfutókhöz

Cikkszám	Felni mérete	Csapágy típusa	A tengely átmérő [mm]	Tengely-hosszúság [mm]	Beépítési hosszúság [mm]	Anyag	Szelep pozíciója	Szín	Terhelhetőség [kg]	Sebesség [km/h]	Súly [kg]	Ábra
396.00.035	2.50 A x 8	Golyóscsapágy	12.3	110	124	Acél	ALV	ezüst	345	100	2,00	K1
396.00.040	3.00 D x 8	Golyóscsapágy	12.3	128	159	Acél	ALV	ezüst	425	100	3,00	K1

Felnik tengelycsatlakozással

Cikkszám	Felni mérete	Csapágy típusa	A tengely átmérő [mm]	Tengely-hosszúság [mm]	Beépítési hosszúság [mm]	Anyag	Szín	Terhelhetőség [kg]	Sebesség [km/h]	Súly [kg]	Ábra
396.00.007	2.10 - 4	Golyóscsapágy	20	50	50	Acél	ezüst	400	16	1,00	K2
396.00.018	2.10 x 4	Görgőscsapágy	20	60	60	Acél	piros	200	10	0,78	K6
304.95.020	2.10 x 4	Görgőscsapágy	20	75	75	Acél	ezüst	200	10	0,50	K3
396.00.062	2.10 - 4	Golyóscsapágy	25	54	60	Acél	ezüst	250	20	0,70	K5
304.95.060	2.10 x 4	Görgőscsapágy	25	75	75	Acél	ezüst	200	10	0,50	K3
396.00.013	2.10 - 4	Golyóscsapágy	25	75	75	Acél	piros	400	16	0,70	K4
396.00.019	2.10 - 4	Golyóscsapágy	25	90	75	Acél	ezüst	400	16	0,70	K5
396.00.320	2.10 - 4	Golyóscsapágy	25	75	75	Acél	ezüst	400	16	0,70	K2
396.00.080	2.10 A x 4	csapágy nélkül	35	71	71	Acél	piros	280	20	0,36	K6
396.00.076	2.25 A x 4 H2	csapágy nélkül	35	71	71	Műanyag	fekete	300	16	0,50	K7
399.20.027	2.50 C - 4	Golyóscsapágy	25	75	75	Acél	ezüst	400	16	0,50	K2
399.20.030	6.00 - 4	Golyóscsapágy	25	179	185	Acél	ezüst	420	16	1,00	K8
396.00.026	3.00 A x 5	Golyóscsapágy	20	100	100	Acél	ezüst	170	16	1,20	K9
396.00.029	2.50 A x 6	Golyóscsapágy	25	90	90	Acél	ezüst	325	16	1,20	K10
396.00.031	2.50 A x 6	csapágy nélkül	35	71	71	Műanyag	piros	325	16	0,60	K11
396.00.375	4.50 A x 6	Golyóscsapágy	20/25	95	71	Acél	szürke	405	16	2,00	n / a *
396.00.299	4.50 A x 6 H2	Golyóscsapágy	25	74	64	Acél	ezüst	257	30	2,00	K12
308.95.080	4.50 A x 6	Golyóscsapágy	25	90	90	Acél	ezüst	360	25	1,90	K13
396.00.311	4.50 A x 6 H2	Golyóscsapágy	25	90	90	Acél	ezüst	405	16	2,20	K13
396.00.337	4.50 A x 6 H	Golyóscsapágy	25	98	90	Acél	ezüst	335	30	2,20	K12

*n.i. = nincs illusztráció

Minden egy pillanat alatt:





Felnik tengelycsatlakozással

Cikkszám	Méret	Csapágy típusa	A tengely átmérő [mm]	Tengely-hosszúság [mm]	Beépítési hosszúság [mm]	Anyag	Szín	Terhelhetőség [kg]	Sebesség [km/h]	Súly [kg]	Ábra
306.95.100	2.50 A x 8	Görgőscsapágy	20	75	75	Acél	piros	250	10	1,60	K14
306.95.141	2.50 A x 8	Golyóscsapágy	25	75	75	Acél	ezüst	250	6	0,85	K15
306.95.120	2.50 A x 8	Görgőscsapágy	25	75	75	Acél	piros	250	20	1,05	K14
396.00.047	2.50 A x 8	Golyóscsapágy	25	88	88	Acél	ezüst	400	10	1,00	K15
306.95.142	2.50 A x 8	Golyóscsapágy	25	90	90	Acél	piros	400	10	1,90	n / a *
396.00.060	2.50 A x 8	Golyóscsapágy	25	100	100	Acél	ezüst	305	16	2,00	K15
306.95.143	2.50 A x 8	Golyóscsapágy	30	75	75	Acél	ezüst	500	20	1,90	K15
396.00.112	2.50 A x 8	csapágy nélkül	35	71	71	Acél	piros	340	20	0,90	K16
396.00.034	2.50 A x 8	csapágy nélkül	35	71	71	Műanyag	piros	350	16	0,76	K17
396.00.367	2.50 A x 8 H2	csapágy nélkül	35	71	71	Műanyag	fekete	350	16	0,50	K18
396.00.114	2.50 A x 8	csapágy nélkül	46.9	82	82	Acél	ezüst	350	6	1,40	K19
399.20.102	3.00 D - 8	Golyóscsapágy	25	100	100	Acél	ezüst	820	16	3,75	K20
308.95.200	3.00 D x 8	Golyóscsapágy	30	100	100	Acél	ezüst	320	40	2,80	K15
396.00.351	3.00 D - 8	Golyóscsapágy	35	68	68	Acél	ezüst	820	16	3,75	K20
396.00.052	5.50 A x 8 H2	Golyóscsapágy	25	73	64	Acél	ezüst	700	16	3,25	K21
308.95.220	5.50 A x 8	Golyóscsapágy	25	90	90	Acél	ezüst	360	25	2,80	K22
396.00.089	5.50 A x 8 H2	Golyóscsapágy	25	100	89	Acél	ezüst	500	20	3,25	K23
396.00.104	5.50 A x 8 H2	Golyóscsapágy	25	160	157	Acél	piros	365	16	2,64	K24
308.95.260	7.00 I x 8	Golyóscsapágy	25	90	90	Acél	ezüst	425	40	3,70	K25
399.20.168	7.00 A x 8 H2	Golyóscsapágy	25	110	102	Acél	ezüst	535	16	3,50	K26
396.00.329	7.00 A x 8 H2	Golyóscsapágy	30	127	107	Acél	ezüst	535	16	4,65	K26

*n.i. = nincs illusztráció



Minden egy pillanat alatt:



K14



K15



K16



K17



K18



K19



K20



K21



K22



K23



K24



K25



K26

110

Tömlők

132

Védőszalagok

134

**Tömítőgyűrűk és köztes
gyűrűk**



TÖMLŐK



SZERVÍZ PLUSZ A BOHNENKAMPTÓL

Azonnali hozzáférés
webáruházunkban



Tömítők



Tömlők

Az árakat és a készletet a Bohnenkamp-shopban találja



Cikkszám	Méret	Abronsmérethez	Szelep Megnevezés	Szelep kialakítás	Gyártó	Csomagolási egység
298.00.002	24 x 1 3/8	24x1 3/8	AV-Schrader	Gumiszelep	Deli	50
298.00.023	7 x 1 3/4	7x1 3/4	DIN 7768 90/35	Hajlított szelep	Kenda	100
298.00.021	16 x 2.125	16x2.125	AV-Schrader	Gumiszelep	Deli	100
298.00.027	2.50 - 3	2.50-3 210x65 8x2.5	DIN 7777 90/90	Hajlított szelep	Kenda	170
298.00.028	2.50 - 3	2.50-3 210x65 8x2.5	DIN 7768 90/20	Hajlított szelep	Különböző	50
298.00.029	2.50 - 3	2.50-3 210x65 8x2.5	TR 87	Hajlított szelep	Kenda	170
298.00.005	200x50	200x50 8x2	DIN 7768 60/20	Hajlított szelep	Deli	100
298.00.003	200x50	200x50 8x2	DIN 7768 90/20	Hajlított szelep	Deli	100
298.00.004	200x50	200x50 8x2	DIN 7777 90/90	Hajlított szelep	Deli	100
298.00.006	200x50	200x50 8x2	AV-Schrader	Gumiszelep	Deli	100
298.00.039	2.50 - 4	2.50-4 2.80-4 8x3.00-4	DIN 7768 90/20	Hajlított szelep	Deli	50
298.00.033	2.50 - 4	2.50-4 2.80-4 8x3.00-4	DIN 7777 90/90	Hajlított szelep	Deli	50
298.00.035	3.00 - 4	3.00-4 10x3 260x85	TR 13	Gumiszelep	Deli	50
298.00.040	3.00 - 4	3.00-4 10x3 260x85	DIN 7768 60/20	Hajlított szelep	Deli	50
298.00.034	3.00 - 4	3.00-4 10x3 260x85	DIN 7768 90/20	Hajlított szelep	Deli	50
298.00.041	3.00 - 4	3.00-4 10x3 260x85	DIN 7777 90/90	Hajlított szelep	Deli	50
298.00.031	3.50 - 4	3.50-4 4.00-4 4.10-4	TR 13	Gumiszelep	Deli	50
298.00.030	3.50 - 4	3.50-4 4.00-4 4.10-4	TR 87	Hajlított szelep	Deli	50
298.00.038	9x3.50 - 4	9x3.50-4	DIN 7777 90/90	Hajlított szelep	Deli	50
298.00.037	11x4.00 - 4	11x4.00-4	TR 13	Gumiszelep	Deli	50
298.00.036	11x4.00 - 4	11x4.00-4	DIN 7777 90/90	Hajlított szelep	Deli	50
298.00.579	11 x 7 - 4	11x7.00-4	TR 87	Hajlított szelep	Deli	25
298.00.044	3.50 - 5	3.50-5 3.00-5 4.00-5 4.10-5	DIN 7777 90/90	Hajlított szelep	Deli	50
298.00.049	10x4.50 - 5	10x4.50-5	TR 87	Hajlított szelep	Kenda	50
298.00.046	11x4.00 - 5	11x4.00-5	TR 13	Gumiszelep	Deli	50
298.00.045	11x4.00 - 5	11x4.00-5	DIN 7777 90/90	Hajlított szelep	Deli	50
298.00.540	10x2 10x2.125	10X2 10X2.125 2.00-6 260/165-60	AV-Schrader	Gumiszelep	Deli	100
298.00.541	10x2 10x2.125	10X2 10X2.125 2.00-6 260/165-60	DIN 7768 90/90	Hajlított szelep	Deli	100
298.00.064	2.50 - 6	2.50-6 3.00-6	TR 13	Gumiszelep	Deli	50
298.00.062	2.50 - 6	2.50-6 3.00-6	TR 87	Hajlított szelep	Deli	50
298.00.053	3.50 - 6	3.50-6 4.00-6 4.10-6	TR 13	Gumiszelep	Deli	50
298.00.054	3.50 - 6	3.50-6 4.00-6 4.10-6	TR 87	Hajlított szelep	Deli	50
268.10.045	3.50/4.00 - 6	4.00-6 3.50-6	10 SC 29	Hajlított szelep	Kleber *	1

* = Prémium



Szelep AV Schrader



Szelep DIN 7768 60/20



Szelep DIN 7768 90/20



Szelep DIN 7768 90/90



Szelep DIN 7768 90/35



Szelep DIN 7768 90/90

Cikkszám	Méret	Abronscmérethez	Szelep Megnevezés	Szelep kialakítás	Gyártó	Csomagolási egység
298.00.581	5.30/4.50 - 6	5.30/4.50-6	TR 13	Gumiszelep	Deli	50
298.00.582	5.30/4.50 - 6	5.30/4.50-6	TR 87	Hajlított szelep	Deli	50
298.00.580	6 - 6	6-6 6.00-6	TR 87	Hajlított szelep	Deli	50
298.00.061	8.00 - 6	8.00-6	JS 87	Hajlított szelep	Deli	20
298.00.583	13x5.00 - 6	13x6.00-6 140-6 145/70-6	TR 13	Gumiszelep	Deli	25
298.00.055	13x5.00 - 6	13x5.00-6 13x6.00-6 145/70-6	TR 13	Gumiszelep	Nexen	50
298.00.584	13x5.00 - 6	13x6.00-6 140-6 145/70-6	TR 87	Hajlított szelep	Deli	25
298.00.060	13x5.00 - 6	13x5.00-6 13x6.00-6 145/70-6	TR 87	Hajlított szelep	Nexen	50
298.00.058	13x6.50 - 6	13x6.50-6	TR 13	Gumiszelep	Nexen	50
298.00.065	13x6.50 - 6	13x6.50-6	TR 87	Hajlított szelep	Nexen	50
298.00.585	15x6.00 - 6	15x5.50-6 15x6.00-6	TR 13	Gumiszelep	Deli	25
298.00.052	15x6.00 - 6	15x5.50-6 15x6.00-6 140-6	TR 13	Gumiszelep	Nexen	40
298.00.057	15x6.00 - 6	15x5.50-6 15x6.00-6 140-6	TR 87	Hajlított szelep	Nexen	40
298.00.586	15x6.00 - 6	15x5.50-6 15x6.00-6	TR 87	Hajlított szelep	Deli	25
298.00.578	220/50 - 6	220/50-6	TR 13	Gumiszelep	Deli	25
298.00.016	90/65 - 6.5	90/65-6.5 110/50-6.5	TR 87	Hajlított szelep	Különböző	1
298.00.069	3.50 - 7	3.50-7 4.00-7	TR 13	Gumiszelep	Különböző	50
298.00.070	3.50 - 7	3.50-7 4.00-7	TR 87	Hajlított szelep	Különböző	50
298.00.067	16x8.00 - 7	16x8.00-7	TR 13	Gumiszelep	Kenda	25
298.00.542	12 1/2 x 2 1/4	12 1/2x1.75 12 1/2x1.90 12 1/2 x 2 1/4 2.25-8	DIN 7768 90/90	Hajlított szelep	Deli	100
298.00.001	12 1/2 x 2 1/4	12 1/2x1.75 12 1/2x1.90 12 1/2 x 2 1/4 2.25-8	AV-Schrader	Gumiszelep	Deli	100
298.00.012	12 1/2 x 2 1/4	12 1/2x1.75 12 1/2x1.90 12 1/2 x 2 1/4 2.25-8	TR 1	Kerékpár szelep Fém	Deli	100
298.00.080	2.25/2.50 - 8	2.25-8 2.50-8	TR 13	Gumiszelep	Deli	50
298.00.094	2.25/2.50 - 8	2.25-8 2.50-8	DIN 7768 90/90	Hajlított szelep	Deli	50
298.00.095	3.00/3.50 - 8	3.00-8 3.50-8	TR 13	Gumiszelep	Deli	50
298.00.096	3.00/3.50 - 8	3.00-8 3.50-8	TR 87	Hajlított szelep	Deli	50
298.00.075	3.50 - 8	3.50-8 4.00-8	TR 87	Hajlított szelep	Deli	50
298.00.072	3.50/4.00 - 8	3.50-8 4.00-8	TR 13	Gumiszelep	Deli	50
268.10.100	4.00 - 8	4.00-8 400x100	TR 13	Gumiszelep	Dong Ah	45
268.10.102	4.00 - 8	4.00-8 400x100 16x4	R 741	Hajlított szelep	Kleber *	1
298.00.076	5.00 - 8	5.00-8 5.70-8	TR 13	Gumiszelep	Nexen	35
298.00.078	5.00 - 8	5.00-8 5.70-8	JS 2	Hajlított szelep	Nexen	35

* = Prémium



Szelep TR 13



Szelep TR 87



Szelep JS 2



Szelep JS 87



Szelep TR 1



Szelep 10 SC 29



Tömlők

Az árakat és a készletet a Bohnenkamp-shopban találja



Cikkszám	Méret	Abronsmérethez	Szelep Megnevezés	Szelep kialakítás	Gyártó	Csomagolási egység
298.00.089	5.00 - 8	5.00-8 5.70-8	V3-02-7	Hajlított szelep	Nexen	40
268.10.115	5.00 - 8	5.00-8	JS 2	Hajlított szelep	Dong Ah	35
268.10.110	5.00 - 8	5.00-8	TR 13	Gumiszelep	Dong Ah	40
298.00.098	5.00/5.70 - 8	5.00-8 5.70-8	TR 13	Gumiszelep	Deli	25
298.00.097	5.00/5.70 - 8	5.00-8 5.70-8	JS 2	Hajlított szelep	Deli	25
298.00.024	15x4 1/2 - 8	15x41/2-8	V3-02-2	Hajlított szelep	Nexen	50
298.00.073	16x6.50 - 8	16x6.50-8 16x7.50-8 18x6.50-8 190-8	TR 13	Gumiszelep	Nexen	35
268.10.120	16x6.50 - 8	16x6.50-8 190-8	TR 13	Gumiszelep	Dong Ah	30
298.00.554	16x6.50 - 8	16x6.50-8	TR 13	Gumiszelep	Deli	35
298.00.083	16x6.50 - 8	16x6.50-8 16x7.50-8 18x6.50-8 190-8	TR 87	Hajlított szelep	Nexen	30
298.00.600	16x6.50/7.50 - 8	16x6.50-8 16x7.50-8 18x6.50-8 190-8	TR 13	Gumiszelep	Deli	25
298.00.601	16x6.50/7.50 - 8	16x6.50-8 16x7.50-8 18x6.50-8 190-8	TR 87	Hajlított szelep	Deli	25
298.00.572	16x9.50 - 8	16x9.50-8	TR 13	Gumiszelep	Deli	20
298.00.082	18x7 - 8	18x7-8 180/70-8 18x7.00-8	JS 2	Hajlított szelep	Nexen	30
299.91.720	18x7 - 8	18x7-8 180/70-8 18x7.00-8	JS 2	Hajlított szelep	Dong Ah	30
298.00.085	18x7 - 8	18x7-8 180/70-8 18x7.00-8	V3-02-7	Hajlított szelep	Nexen	30
268.10.130	18x7.00/8.50 - 8	18x7.00-8 18x8.50-8	TR 13	Gumiszelep	Dong Ah	20
268.10.135	18x7.00/8.50 - 8	18x7.00-8 18x8.50-8	TR 15	Gumiszelep	Dong Ah	20
298.00.074	18x8.50 - 8	18x7.00-8 18x7.50-8 18x8.50-8 18x9.50-8 18x11.00-8	TR 13	Gumiszelep	Nexen	22
298.00.555	18x8.50 - 8	18x8.50-8	TR 13	Gumiszelep	Nexen	22
298.00.079	18x8.50 - 8	18x7.00-8 18x7.50-8 18x8.50-8 18x9.50-8 18x11.00-8	TR 87	Hajlított szelep	Nexen	22
298.00.610	18x8.50/9.50 - 8	18x7.00-8 18x8.50-8 18x9.50-8 18x11.00-8	TR 13	Gumiszelep	Deli	20
298.00.611	18x8.50/9.50 - 8	18x7.00-8 18x8.50-8 18x9.50-8 18x11.00-8	TR 15	Gumiszelep	Deli	20
298.00.612	18x8.50/9.50 - 8	18x7.00-8 18x8.50-8 18x9.50-8 18x11.00-8	TR 87	Hajlított szelep	Deli	20
298.00.077	20x8.00 - 8	20x7.00-8 20x8.00-8 20x10.00-8	TR 13	Gumiszelep	Nexen	22
286.90.185	20x10.00 - 8	20x10.00-8	TR 13	Gumiszelep	Dong Ah	20
298.00.086	22x10.00 - 8	21x11.00-8 21x12.00-8 22x10.00-8 22x11.00-8 22x12.00-8	TR 13	Gumiszelep	Nexen	22
298.00.280	22x10.00 - 8	21x11.00-8 21x12.00-8 22x10.00-8 22x11.00-8 22x12.00-8	TR 6	Fémselep	Nexen	22
298.00.110	4.00 - 9	4.00-9	TR 13	Gumiszelep	Nexen	50
268.10.151	6.00 - 9	6.00-9	TR 13	Gumiszelep	Dong Ah	30
298.00.091	6.00 - 9	6.00-9 6.90-9	TR 13	Gumiszelep	Nexen	30
298.00.092	6.00 - 9	6.00-9 6.90-9	JS 2	Hajlított szelep	Nexen	30
298.00.102	6.00 - 9	6.00-9 6.90-9	TR 15	Gumiszelep	Nexen	30
298.00.103	6.00 - 9	6.00-9 6.90-9	V3-02-7	Hajlított szelep	Nexen	30



Szelep JS 2



Szelep V3-02-2



Szelep TR 6



Szelep TR 13



Szelep TR 15

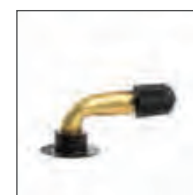

Szelep TR 87

Cikkszám	Méret	Abronsmérethez	Szelep Megnevezés	Szelep kialakítás	Gyártó	Csomagolási egység
260.70.010	6.00 - 9	6.00-9 21x8-9	JS 2	Hajlított szelep	Dong Ah	30
298.00.109	20x10.00 - 9	20x10.00-9 20x11.00-9	TR 13	Gumiszelep	Nexen	14
298.00.101	21x8 - 9	21x8-9 200/75-9	JS 2	Hajlított szelep	Nexen	30
298.00.100	25x11.00 - 9	25x11.00-9 25x12.00-9 25x13.50-9	TR 13	Gumiszelep	Nexen	14
298.00.121	2.50 - 10	2.50-10 2.75-10 80/90-10	TR 13	Gumiszelep	Deli	50
298.00.134	2.50 - 10	2.50-10 2.75-10 80/90-10	TR 87	Hajlított szelep	Kenda	20
298.00.123	3.00 - 10	3.00-10 3.50-10 4.00-10	TR 13	Gumiszelep	Nexen	50
298.00.124	3.00 - 10	3.00-10 100/80-10 110/80-10 100/90-10 3.50-10 90/90-10	TR 4	Fémiszelep	Kenda	20
298.00.127	3.00 - 10	3.00-10 100/80-10 110/80-10 3.50-10 90/90-10	TR 87	Hajlított szelep	Kenda	20
298.00.116	3.00 - 10	3.00-10 3.50-10 4.00-10	TR 87	Hajlított szelep	Nexen	50
298.00.126	4.00 - 10	4.00-10 110/90-10 120/70-10 120/90-10 120/70-11 130/70-10 130/70-11 130/90-10	TR 6	Fémiszelep	Kenda	20
298.00.125	4.00 - 10	4.00-10 110/90-10 120/70-10 120/90-10 120/70-11 130/70-10 130/70-11 130/90-10	TR 87	Hajlított szelep	Kenda	20
298.00.112	4.50 - 10	4.50-10 5.00-10	TR 13	Gumiszelep	Nexen	45
298.00.132	4.50 - 10	4.50-10 5.00-10	TR 87	Hajlított szelep	Nexen	45
298.00.113	4.50 - 10	4.50/5.00-10	TR 218 A	Vízfeltöltő szelep	Nexen	45
260.70.013	5.00 - 10	5.00-10 145/80-10	TR 13	Gumiszelep	Dong Ah	40
298.00.131	6.50 - 10	6.50-10	TR 13	Gumiszelep	Nexen	30
298.00.133	6.50 - 10	6.50-10	V3-02-7	Hajlított szelep	Nexen	25
260.70.020	6.50 - 10	6.50-10	JS 2	Hajlított szelep	Dong Ah	25
298.00.115	6.50 - 10	6.50-10	JS 2	Hajlított szelep	Nexen	25
298.00.119	7.50 - 10	7.50-10	TR 150	Gumiszelep	Nexen	20
298.00.128	7.50 - 10	7.50-10	JS 2	Hajlított szelep	Nexen	18
286.90.230	7.50 - 10	7.50-10	JS 2	Hajlított szelep	Dong Ah	20
298.00.118	20x8.00 - 10	20x8.00-10 20x10.00-10	TR 13	Gumiszelep	Nexen	30
286.90.255	20x8.00 - 10	20x8.00-10	TR 13	Gumiszelep	Dong Ah	25
298.00.235	21x7.00 - 10	21x7.00-10 21x9.00-10 22x8.00-10 22x9.00-10 22x10.00-10 22x11.00-10 23x8.00-10	TR 6	Fémiszelep	Nexen	30
298.00.120	21x7.00 - 10	21x7.00-10 21x9.00-10 22x8.00-10 22x9.00-10 22x10.00-10 22x11.00-10 23x8.00-10	TR 13	Gumiszelep	Nexen	30
299.91.717	23x9 - 10	23x9-10 225/70-10	JS 2	Hajlított szelep	Dong Ah	16
298.00.117	23x9 - 10	23x9-10 225/70-10	JS 2	Hajlított szelep	Nexen	25



Szelep JS 2



Szelep V3-02-7



Szelep TR 4



Szelep TR 13



Szelep TR 150



Szelep TR 218 A



Tömlők

Az árakat és a készletet a Bohnenkamp-shopban találja



Cikkszám	Méret	Abroncsmérethez	Szelep Megnevezés	Szelep kialakítás	Gyártó	Csomagolási egység
260.40.000	145 R 10	145-10 4.40-10 5.00-10	TR 13	Gumiszelep	Dong Ah	40
298.00.114	145 - 10	145-10 165/70-10	TR 13	Gumiszelep	Nexen	45
298.00.122	145 - 10	145-10 165/70-10	TR 13	Gumiszelep	Nexen	14
298.00.135	23.5x8.00 - 11	23.5x8.00-11 24x9.00-11	TR 13	Gumiszelep	Nexen	30
298.00.158	3.00 - 12	3.00-12 100/80-12 110/100-12 110/90-12 12C/D 3.50-12 80/100-12 90/90-12	TR 4	Fémiszelep	Kenda	20
298.00.145	3.00 - 12	3.00-12 3.50-12	TR 13	Gumiszelep	Deli	50
298.00.154	3.00 - 12	3.00-12 3.50-12	TR 87	Hajlított szelep	Kenda	50
298.00.163	3.50 - 12	3.50-12 120/70-12 120/80-12 130/80-12 135/70-12 140/60-12 140/70-12	TR 6	Fémiszelep	Kenda	20
298.00.159	4.00 - 12	4.00-12 4.50-12	TR 13	Gumiszelep	Nexen	40
260.40.025	125 R 12	125R12 145/70R12	TR 13	Gumiszelep	Dong Ah	40
298.00.143	125/135 - 12	125-12 135-12 135/70-12 145/70-12	TR 13	Gumiszelep	Nexen	40
298.00.155	125/135 - 12	125-12 135-12 135/70-12 145/70-12	TR 13	Gumiszelep	Nexen	14
298.00.169	5.00 - 12	5.00-12	TR 13	Gumiszelep	Nexen	40
260.40.010	135/145 R 12	135R12 145R12	TR 13	Gumiszelep	Dong Ah	40
298.00.142	145/155 - 12	145-12 155-12 155/70-12 165/70-12	TR 13	Gumiszelep	Nexen	40
298.00.531	145/155 - 12	145-12 155-12 155/70-12 165/70-12	TR 13	Gumiszelep	Nexen	14
298.00.139	6.00 - 12	6.00-12 6-12	TR 13	Gumiszelep	Nexen	35
260.10.011	6.00 - 12	6.00-12	TR 15	Gumiszelep	Dong Ah	30
298.00.160	6.00 - 12	6.00-12 6-12	TR 218 A	Vizfeltöltő szelep	Nexen	35
260.40.020	155 R 12	155R12 6.5/80-12	TR 13	Gumiszelep	Dong Ah	33
260.10.020	7.00 - 12	7.00-12 8.00-12	TR 13	Gumiszelep	Dong Ah	23
298.00.150	7.00 - 12	7.00-12 8.00-12	TR 13	Gumiszelep	Nexen	25
260.10.010	7.00 - 12	7.00-12 8.00-12	TR 15	Gumiszelep	Dong Ah	23
260.10.012	7.00 - 12	7.00-12 8.00-12	TR 15	Gumiszelep	Kleber *	1
298.00.147	7.00 - 12	7.00-12 8.00-12	TR 15	Gumiszelep	Nexen	25
260.70.030	7.00 - 12	7.00-12 8.00-12	V3-02-7	Hajlított szelep	Dong Ah	20
298.00.148	7.00 - 12	7.00-12	V3-02-7	Hajlított szelep	Nexen	22
298.00.137	7.00 - 12	7.00-12	JS 2	Hajlított szelep	Nexen	22
298.00.166	10.00 - 12	10.00-12	TR 13	Gumiszelep	Nexen	16
260.10.031	10.0/80 - 12	8.50-12 10.0/80-12 11.0/65-12	TR 13	Gumiszelep	Dong Ah	15
260.10.030	10.0/80 - 12	8.50-12 10.0/80-12 11.0/65-12	TR 15	Gumiszelep	Dong Ah	15
298.00.157	10.0/80 - 12	10.0/80-12	TR 15	Gumiszelep	Nexen	16

* = Prémium



Szelep JS 2



Szelep TR 4



Szelep TR 6



Szelep TR 13



Szelep TR 15



Szelep TR 87

Cikkszám	Méret	Abronsmérethez	Szelepjelölés	Szelep kialakítás	Gyártó	Csomagolási egység
260.10.003	23x8.50 - 12	23x8.50-12 10.50-12	TR 13	Gumiszelep	Dong Ah	20
298.00.140	23x8.50 - 12	23x8.50-12 23x9.50-12 23x10.00-12 23x10.50-12 24x8.50-12 24x10.50-12	TR 13	Gumiszelep	Nexen	20
298.00.146	23x10 - 12	23x10-12	TR 78 A	Hajlított szelep	Nexen	20
298.00.141	24x12.00 - 12	24x12.00-12 24x13.00-12	TR 13	Gumiszelep	Nexen	15
298.00.156	25x8.00 - 12	25x8.00-12 25x10.00-12	TR 6	Fémiszelep	Nexen	20
298.00.149	25x8.00 - 12	25x8.00-12 25x10.00-12	TR 13	Gumiszelep	Nexen	20
260.10.005	26x12.00 - 12	26x12.00-12	TR 13	Gumiszelep	Dong Ah	15
298.00.138	26x12.00 - 12	26x12.00-12 26x14.00-12 26.5x14.00-12	TR 13	Gumiszelep	Nexen	15
298.00.144	26x12.00 - 12	26x12.00-12 26x14.00-12 26.5x14.00-12	TR 15	Gumiszelep	Nexen	15
260.10.006	26x12.00 - 12	26x12.00-12	TR 218 A	Vízfeltöltő szelep	Dong Ah	15
298.00.162	26x12.00 - 12	26x12.00-12 26x14.00-12 26.5x14.00-12	TR 218 A	Vízfeltöltő szelep	Nexen	15
298.00.151	27x8.50 - 12	27x8.50-12 27x9.50-12 27x10.00-12 27x10.50-12	TR 13	Gumiszelep	Nexen	16
299.91.718	27x10 - 12	27x10-12	JS 2	Hajlított szelep	Dong Ah	15
298.00.153	27x10 - 12	27x9.50-12 27x10-12 250/75-12 27x10.00-12 27x10.50-12	JS 2	Hajlított szelep	Nexen	16
298.00.164	27x10 - 12	27x9.50-12 27x10-12 250/75-12 27x10.00-12 27x10.50-12	TR 78 A	Hajlított szelep	Nexen	16
260.10.040	9.00 - 13	9.00-13	TR 15	Gumiszelep	Dong Ah	16
298.00.177	9.00 - 13	9.00-13	TR 15	Gumiszelep	Nexen	13
298.00.026	21x4	21x4	V6-02-1	Hajlított szelep	Kabat	35
298.00.009	23x5	23x5 25x6 5.00-13	V3-02-19	Hajlított szelep	Nexen	35
268.10.028	23x5	23x5	V3-02-8	Hajlított szelep	Dong Ah	14
260.40.040	135/145 R 13	135R13 145R13 155/70R13	TR 13	Gumiszelep	Dong Ah	38
298.00.171	135/145 - 13	135-13 145-13 145/70-13 155/70-13	TR 13	Gumiszelep	Nexen	40
298.00.173	135/145 - 13	135-13 145-13 145/70-13 155/70-13	TR 13	Gumiszelep	Nexen	14
260.40.050	155/165 R 13	155R13 165R13 6.70-13 175/70R13	TR 13	Gumiszelep	Dong Ah	30
298.00.172	155/165 - 13	155-13 165-13 165/70-13 175/70-13	TR 13	Gumiszelep	Nexen	14
298.00.170	155/165 - 13	155-13 165-13 165/70-13 175/70-13	TR 13	Gumiszelep	Nexen	35
260.40.060	175/185 R 13	175R13 185R13 195/70R13	TR 13	Gumiszelep	Dong Ah	28
298.00.175	175/185 - 13	175-13 185-13 185/70-13 195/70-13	TR 13	Gumiszelep	Nexen	30
298.00.174	175/185 - 13	175-13 185-13 185/70-13 195/70-13	TR 13	Gumiszelep	Nexen	14
298.00.176	185/60 - 13	185/60-13 195/60-13 205/60-13 215/60-13	TR 13	Gumiszelep	Nexen	30
298.00.191	2.50 - 14	2.50-14 14C/D 2.75-14 3.00-14 60/100-14 80/80-14	TR 4	Fémiszelep	Kenda	20
298.00.186	3.50 - 14	3.50-14 110/80-14 4.10-14 5.40-14 80/100-14 90/100-14	TR 6	Fémiszelep	Kenda	20
298.00.180	25x8.50 - 14	25x8.50-14	TR 13	Fémiszelep	Nexen	22



Szelep TR 218 A



Szelep TR 218 A



Szelep V3-02-7



Szelep V3-02-8



Szelep V3-02-19



Szelep V6-02-1



Tömlők

Az árakat és a készletet a Bohnenkamp-shopban találja



Cikkszám	Méret	Abronsmérethez	Szelep Megnevezés	Szelep kialakítás	Gyártó	Csomagolási egység
298.00.189	27x8.50 - 14	27x8.50-14	TR 13	Gumiszelep	Nexen	22
260.40.070	135/145 R 14	135R15 145R14 4.50/5.00-14	TR 13	Gumiszelep	Dong Ah	35
298.00.187	135/145 - 14	135-14 145-14 145/70-14 155/70-14	TR 13	Gumiszelep	Nexen	35
260.40.080	155/165 R 14	155R14 165R14 6-14 175/70R14	TR 13	Gumiszelep	Dong Ah	30
298.00.178	155/165 - 14	155-14 165-14 165/70-14 175/70-14	TR 13	Gumiszelep	Nexen	30
298.00.188	155/165 - 14	155-14 165-14 165/70-14 175/70-14	TR 13	Gumiszelep	Nexen	14
260.40.090	175/185 R 14	175R14 185R14 195/70R14 7-14	TR 13	Gumiszelep	Dong Ah	25
298.00.179	175/185 - 14	175-14 185-14 185/70-14 195/70-14	TR 13	Gumiszelep	Nexen	30
298.00.181	175/185 - 14	175-14 185-14 185/70-14 195/70-14	TR 13	Gumiszelep	Nexen	14
298.00.183	185/60 - 14	185/60-14 195/60-14 205/60-14	TR 13	Gumiszelep	Nexen	25
260.40.100	195/205 R 14	195R14 205R14 215/70R14 9.5L-14	TR 13	Gumiszelep	Dong Ah	25
298.00.184	195/205 - 14	195-14 205-14 205/70-14 215/70-14	TR 13	Gumiszelep	Nexen	22
298.00.190	195/205 - 14	195-14 205-14 205/70-14 215/70-14	TR 13	Gumiszelep	Nexen	14
298.00.192	215/225 - 14	215-14 225-14 225/70-14 235/70-14	TR 13	Gumiszelep	Nexen	20
298.00.180	25x8.50 - 14	25x8.50-14	TR 13	Gumiszelep	Nexen	22
298.00.182	245/60 - 14	245/60-14 255/60-14 265/60-14 275/60-4	TR 13	Gumiszelep	Nexen	18
260.10.050	200/60 - 14.5	200/60-14.5	TR 15	Gumiszelep	Dong Ah	25
298.00.194	200/60 - 14.5	200/60-14.5 24x8.00-14.5	TR 15	Gumiszelep	Nexen	30
298.00.613	30 x 11.50 - 14.5	30x11.50-14.5	V3-02-5	Hajlított szelep	Nexen	16
260.40.145	125 R 15	125R15	TR 13	Gumiszelep	Dong Ah	35
298.00.211	125 - 15	125-15 4.00-15 4.50-15	TR 13	Gumiszelep	Nexen	40
260.40.105	135/145 R 15	135R15 145R15	TR 13	Gumiszelep	Dong Ah	30
298.00.201	135/145 - 15	135-15 145-15 145/70-15 155/70-15	TR 13	Gumiszelep	Nexen	35
298.00.220	135/145 - 15	135-15 145-15 145/70-15 155/70-15	TR 13	Gumiszelep	Nexen	14
298.00.237	140/80 - 15	130/90-15 130/90-16 140/80-15 140/80-16 140/90-15 140/90-16 15/16F 150/80-15 150/80-16 150/90-16 160/70-15 160/70-16 160/80-15 160/80-16 MT90-16	34 G	Fémszelep	Heidenau	1
298.00.556	4.50 - 15	4.50-15 5.00-15	TR 15	Gumiszelep	Nexen	35
260.20.010	4.00/5.00 - 15	4.00/5.00-15	TR 15	Gumiszelep	Dong Ah	35
298.00.223	5.00 - 15	5.00-15 5.50-15	JS 2	Hajlított szelep	Nexen	30
298.00.227	6.00 - 15	6.00-15 6.50-15	JS 2	Hajlított szelep	Nexen	25
260.40.110	155/165 R 15	155R15 165R15 6.50-15	TR 13	Gumiszelep	Dong Ah	30
298.00.195	155/165 - 15	155-15 165-15 165/70-15 175/70-15	TR 13	Gumiszelep	Nexen	30



Szelep JS 2



Szelep 34 G



Szelep TR 13



Szelep TR 15



Szelep TR 75 A



Szelep TR 177 A

Cikkszám	Méret	Abronsmérethez	Szelep Megnevezés	Szelep kialakítás	Gyártó	Csomagolási egység
298.00.215	155/165 - 15	155-15 165-15 165/70-15 175/70-15	TR 13	Gumiszelep	Nexen	14
298.00.238	170/80 - 15	170/70-15 170/70-16 170/80-15 15G 170/80-16 180/60-15 180/70-15 180/70-16 200/60-15 200/70-15 200/70-16 5.50-15	34 G	Fémiszelep	Heidenau	1
298.00.221	6.50/80 - 15	6.5/80-15	TR 218 A	Vízfeltöltő szelep	Nexen	30
298.00.219	6.70 - 15	6.70-15 7.00-15 7.50-15 7.60-15	TR 13	Gumiszelep	Nexen	22
298.00.210	6.70 - 15	6.70-15 7.00-15 7.50-15 7.60-15	TR 15	Gumiszelep	Nexen	22
260.20.020	6.70/7.50 - 15	6.70-15 7.50-15 6.5/80-15 7.5-15 7.60-15 9.5-15	TR 15	Gumiszelep	Dong Ah	22
260.40.120	175/185 R 15	175R15 185R15	TR 13	Gumiszelep	Dong Ah	25
298.00.196	175/185/195 - 15	175-15 185-15 185/65-15 185/70-15 195-15 195/65-15	TR 13	Gumiszelep	Nexen	22
298.00.205	175/185/195 - 15	175-15 185-15 185/65-15 185/70-15 195-15 195/65-15	TR 13	Gumiszelep	Nexen	14
298.00.206	185/60 - 15	185/60-15 195/60-15 205/60-15	TR 13	Gumiszelep	Nexen	20
260.40.130	195/205 R 15	195R15 205R15 215/225/75-15 19x400 8.0/7.5-15	TR 13	Gumiszelep	Dong Ah	22
298.00.200	195/205 - 15	195-15 205-15 205/70-15 215/65-15 215/70-15 225/70-15	TR 13	Gumiszelep	Nexen	20
298.00.198	7.00 - 15	7.00-15 7.50-15 205/70-15	V3-02-7	Hajlított szelep	Nexen	16
260.60.010	7.00 R 15	7.00R15 27x7.75-15	TR 75 A	Hajlított szelep	Dong Ah	16
298.00.213	7.00 - 15	7.00-15 7.50-15 205/70-15	TR 75 A	Hajlított szelep	Nexen	16
260.60.020	7.50 R 15	7.50R15	V3-04-2	Hajlított szelep	Dong Ah	16
298.00.571	7.5L - 15	7.5-15 28x9.00-15	TR 15	Gumiszelep	Nexen	20
298.00.224	215/60 - 15	215/60-15 225/60-15	TR 13	Gumiszelep	Nexen	18
260.40.140	215/225 R 15	215R15 225R15 215/65R15	TR 13	Gumiszelep	Dong Ah	20
298.00.209	215/225 - 15	215-15 225-15 225/70-15 235/70-15 235/70-15 235/75-15 245/70-15	TR 13	Gumiszelep	Nexen	16
298.00.197	8.15 - 15	8.15-15 8.25-15 28x9-15	TR 177 A	Hajlított szelep	Nexen	16
298.00.199	8.15 - 15	8.15-15 8.25-15 28x9-15	V3-06-1	Hajlított szelep	Nexen	12
298.00.232	8.15 - 15	8.15-15 8.25-15 28x9-15	V3-04-7	Hajlított szelep	Nexen	16
298.00.239	8.15 - 15	8.15-15 8.25-15 28x9-15	V3-04-5	Hajlított szelep	Nexen	16
260.20.025	8.15/8.25 - 15	8.15-15 8.25-15 28x9-15	TR 77 A	Hajlított szelep	Dong Ah	16
260.20.027	8.15/8.25 - 15	8.15-15 8.25-15 28x9-15	TR 75 A	Hajlított szelep	Dong Ah	16
260.60.030	8.25 R 15	8.25R15	V3-04-2	Hajlított szelep	Dong Ah	14
298.00.204	10.00 - 15	10.00-15	V3-04-5	Hajlított szelep	Nexen	12

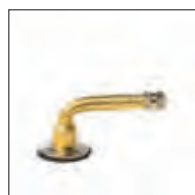

Szelep V3-02-05



Szelep TR 77 A



Szelep V3-04-2



Szelep V3-04-5



Szelep V3-04-7



Szelep V3-06-1



Tömlők

Az árakat és a készletet a Bohnenkamp-shopban találja

Cikkszám	Méret	Abroncsmérethez	Szelep Megnevezés	Szelep kialakítás	Gyártó	Csomagolási egység
260.60.060	10.00 R 15	10.00R15	V3-04-5	Hajlított szelep	Dong Ah	10
260.10.060	10.0/11.5 - 15	10.0/11.5-15 29x12.50-15	TR 218 A	Vízfeltöltő szelep	Dong Ah	13
298.00.218	245/60 - 15	225/70-15 245/60-15 255/60-15 265/60-15 275/60-15	TR 13	Gumiszelep	Nexen	14
286.90.360	250 - 15	250-15	TR 75 A	Hajlított szelep	Dong Ah	15
298.00.212	250 - 15	250-15 300-15	TR 75 A	Hajlított szelep	Nexen	14
298.00.207	250 - 15	250-15 300-15	TR 78 A	Hajlított szelep	Nexen	14
298.00.614	250 - 15	250-15 300-15	V3-02-5	Hajlított szelep	Nexen	14
298.00.229	265/70 - 15	265/70-15 265/75-15	TR 13	Gumiszelep	Nexen	14
286.90.361	300 - 15	300-15 315/70-15	TR 75 A	Hajlított szelep	Dong Ah	12
298.00.203	27x8.50 - 15	27x8.50-15 28x9.00-15	TR 13	Gumiszelep	Nexen	20
260.10.054	27x8.50 - 15	27x8.50-15 27x10-15.3	TR 15	Gumiszelep	Dong Ah	20
298.00.217	29x12.50 - 15	29x12.50-15	TR 13	Gumiszelep	Nexen	12
286.90.392	29x12.50 - 15	29x12.50-15	TR 15	Gumiszelep	Dong Ah	14
298.00.216	29x12.50 - 15	29x12.50-15	TR 15	Gumiszelep	Nexen	12
298.00.222	30x9.50 - 15	30x9.50-15 9-15	TR 13	Gumiszelep	Nexen	12
298.00.208	31x10.50 - 15	31x10.50-15 10-15 10.5-15 11-15	TR 13	Gumiszelep	Nexen	14
260.10.056	31x15.50 - 15	31x15.50-15	TR 15	Gumiszelep	Dong Ah	12
260.10.059	31x15.50 - 15	31x15.50-15	TR 218 A	Vízfeltöltő szelep	Dong Ah	10
298.00.236	31x15.50 - 15	31x15.50-15 12-15 33x12.50-15 33x15.50-15	TR 218 A	Vízfeltöltő szelep	Nexen	12
298.00.228	33x9.50 - 15	33x9.50-15 33x10.50-15 33x11.50-15	TR 13	Gumiszelep	Nexen	12
298.00.214	33x12.50 - 15	33x12.50-15 12-15 31x15.50-15 33x15.50-15	TR 13	Gumiszelep	Nexen	12
298.00.202	33x12.50 - 15	33x12.50-15 12-15 31x15.50-15 33x15.50-15	TR 15	Gumiszelep	Nexen	12
298.00.243	10/11 - 15.3	10/11-15.3 10.0/75-15.3 11.5/80-15.3	TR 15	Gumiszelep	Nexen	14
298.00.246	10/11 - 15.3	10/11-15.3 10.0/75-15.3 11.5/80-15.3	TR 218 A	Vízfeltöltő szelep	Nexen	14
208.00.200	10.0/75 - 15.3	10.0/75-15.3 260/70-15.3	TR 15	Gumiszelep	BK Tube Masterline *	4
260.10.080	10.0/75 - 15.3	10.0/75-15.3 260/70-15.3 12.5L-15	TR 15	Gumiszelep	Dong Ah	14
260.10.093	10.0/75 - 15.3	11.5/80-15.3 12.5/80-15.3	TR 15	Gumiszelep	Kleber *	1
298.00.241	10.0/75 - 15.3	10.0/75-15.3	TR 15	Gumiszelep	Nexen	14
298.00.247	10.0/75 - 15.3	10.0/75-15.3	V3-02-7	Hajlított szelep	Nexen	14
298.00.242	10.0/75 - 15.3	10.0/75-15.3	TR 218 A	Vízfeltöltő szelep	Nexen	14
208.00.210	11.5/80 - 15.3	11.5/80-15.3 12.5/80-15.3 300/80-15.3	TR 15	Gumiszelep	BK Tube Masterline *	4
260.10.090	11.5/80 - 15.3	11.5/80-15.3 300/80-15.3 11-15	TR 15	Gumiszelep	Dong Ah	12
298.00.245	11.5/80 - 15.3	11.5/80-15.3 12.5/80-15.3	TR 15	Gumiszelep	Nexen	12

* = Prémium



Szelep TR 13



Szelep TR 15



Szelep TR 75 A



Szelep TR 218 A



Szelep V3-02-05



Szelep V3-02-7

Cikkszám	Méret	Abronszmérethez	Szelep Megnevezés	Szelep kialakítás	Gyártó	Csomagolási egység
298.00.244	11.5/80 - 15.3	11.5/80-15.3 12.5/80-15.3	TR 218 A	Vízfeltöltő szelep	Nexen	12
299.10.095	12.5/80 - 15.3	12.5/80-15.3 255/75-15 320/80-15.3	TR 15	Gumiszelep	Dong Ah	12
298.00.251	280/60 - 15.5	280/60-15.5	TR 15	Gumiszelep	Nexen	14
286.90.520	400/60 - 15.5	400/60-15.5	TR 15	Gumiszelep	Dong Ah	8
298.00.248	400/60 - 15.5	400/60-15.5 350/70-15.5	TR 15	Gumiszelep	Nexen	6
298.00.249	400/60 - 15.5	400/60-15.5 350/70-15.5	TR 218 A	Vízfeltöltő szelep	Nexen	6
274.90.530	500/55 - 15.5	500/55-15.5 500-60-15.5	TR 15	Gumiszelep	Dong Ah	4
298.00.250	500/55 - 15.5	500/55-15.5 500/60-15.5	TR 15	Gumiszelep	Nexen	6
298.00.275	2.00 - 16	2.00-16 2.25-16	TR 4	Fémszelep	Kenda	20
298.00.279	2.50 - 16	2.50-16 2.75-16 3.00-16	TR 4	Fémszelep	Kenda	20
298.00.269	3.25 - 16	3.25-16 3.50-16 90/100-16 110/90-16 110/80-16	TR 4	Fémszelep	Kenda	20
298.00.285	3.50 - 16	3.50-16 110/80-16 120/90-16 130/70-16 130/80-16 130/90-16 16E 4.00-16 4.60-16	TR 6	Fémszelep	Kenda	20
298.00.274	4.00 - 16	4.00-16 4.50-16 5.00-16	TR 15	Gumiszelep	Nexen	35
260.20.030	4.00/4.50 - 16	4.00-16 4.50-16	TR 15	Gumiszelep	Dong Ah	30
260.10.089	4.50 - 16	4.50-16	TR 13	Gumiszelep	Kleber *	1
298.00.277	5.00 - 16	5.00-16 5.50-16	TR 13	Gumiszelep	Nexen	30
260.20.040	5.00/5.50 - 16	5.00-16 5.50-16	TR 15	Gumiszelep	Dong Ah	28
298.00.253	5.50 - 16	5.50-16 6.00-16 6.50-16	TR 15	Gumiszelep	Nexen	30
208.00.250	5.50/6.00 - 16	5.50-16 6.00-16	TR 15	Gumiszelep	BKTube Masterline *	12
260.10.094	5.50/6.00 - 16	5.50-16 6.00-16	TR 15	Gumiszelep	Kleber *	1
298.00.255	6.00 - 16	6.00-16 6.50-16	TR 13	Gumiszelep	Nexen	22
260.20.050	6.00 - 16	6.00-16	TR 15	Gumiszelep	Dong Ah	25
298.00.289	6.00 - 16	6.00-16 6.50-16	TR 75 A	Hajlított szelep	Nexen	22
260.10.095	6.00 - 16	6.00-16	TR 218 A	Vízfeltöltő szelep	Dong Ah	25
260.10.086	6.00 - 16	6.00-16 6.50-16	TR 218 A	Vízfeltöltő szelep	Kleber *	1
298.00.267	6.00 - 16	6.00-16 6.50-16	TR 218 A	Vízfeltöltő szelep	Nexen	22
298.00.290	6.00 - 16	6.00-16 6.50-16	V3-02-7	Hajlított szelep	Nexen	22
298.00.276	175/80 - 16	175/80-16 185/80-16	TR 13	Gumiszelep	Nexen	30
260.20.060	6.50 - 16	6.50-16	TR 15	Gumiszelep	Dong Ah	25
208.00.255	6.50/7.00 - 16	6.50-16 7.00-16	TR 15	Gumiszelep	BKTube Masterline *	4
260.10.081	6.50/7.00 - 16	6.50-16 7.00-16	TR 15	Gumiszelep	Kleber *	1
298.00.258	195/80 - 16	195/80-16 205/80-16	TR 13	Gumiszelep	Nexen	20

* = Prémium



Szelep TR 4



Szelep TR 6



Szelep TR 75 A



Szelep TR 218 A



Szelep V3-04-5



Szelep V3-02-7



Tömlők

Az árakat és a készletet a Bohnenkamp-shopban találja



Cikkszám	Méret	Abronsmérethez	Szelep Megnevezés	Szelep kialakítás	Gyártó	Csomagolási egység
260.40.150	195/205 R 16	195R16 205R16	TR 13	Gumiszelep	Dong Ah	20
298.00.268	195/205 - 16	195-16 205-16	TR 15	Gumiszelep	Nexen	20
298.00.281	205 - 16	205-16	V3-02-7	Hajlított szelep	Nexen	20
298.00.259	7.00 - 16	7.00-16 7.50-16 8.75-16.5	TR 13	Gumiszelep	Nexen	20
298.00.256	7.00 - 16	7.00-16 7.50-16 8.75-16.5	TR 15	Gumiszelep	Nexen	20
298.00.272	7.00 - 16	7.00-16 7.50-16 8.75-16.5	V3-04-7	Hajlított szelep	Nexen	20
298.00.273	7.00 - 16	7.00-16 7.50-16 8.75-16.5	TR 218 A	Vízfeltöltő szelep	Nexen	20
298.00.283	7.00 - 16	7.00-16 7.50-16 8.75-16.5	TR 75 A	Hajlított szelep	Nexen	16
260.60.040	7.00 R 16	7.00R16 7.00/7.50-16	V3-04-2	Hajlított szelep	Dong Ah	15
298.00.257	7.50 - 16	7.50-16 9.50-16.5	TR 13	Gumiszelep	Nexen	20
208.00.260	7.50 - 16	7.50-16 8-16	TR 15	Gumiszelep	BK Tube Masterline *	4
260.20.080	7.50 - 16	7.50-16 8-16 210/95-16 250/80-16	TR 15	Gumiszelep	Dong Ah	18
260.10.082	7.50 - 16	7.50-16	TR 15	Gumiszelep	Kleber *	1
260.20.090	7.50 - 16	7.50-16 8-16 210/95-16 250/80-16	TR 218 A	Vízfeltöltő szelep	Dong Ah	16
260.10.087	7.50 - 16	7.50-16	TR 218 A	Vízfeltöltő szelep	Kleber *	1
298.00.286	7.50 - 16	7.50-16 9.50-16.5	V3-04-7	Hajlított szelep	Nexen	16
260.60.050	7.50 R 16	7.50R16	V3-04-2	Hajlított szelep	Dong Ah	15
298.00.284	215/80 - 16	215/80-16 225/75-16 235/70-16 245/75-16	TR 13	Gumiszelep	Nexen	20
299.40.160	215/225 R 16	215R16 225R16	TR 13	Gumiszelep	Dong Ah	18
298.00.282	215/225 - 16	215-16 225-16	TR 15	Gumiszelep	Nexen	18
260.60.070	8.25 R 16	8.25R16	V3-04-2	Hajlított szelep	Dong Ah	12
298.00.270	8.25 R 16	8.25R16	V3-04-5	Hajlított szelep	Nexen	12
298.00.263	235/80 - 16	235/80-16 235/85-16	TR 13	Gumiszelep	Nexen	18
298.00.288	245/70 - 16	245/70-16 255/70-16	TR 13	Gumiszelep	Nexen	12
208.00.265	9.00 - 16	9.00-16	TR 15	Gumiszelep	BK Tube Masterline *	4
299.95.003	9.00 - 16	9.00-16 9.5-16 9.0/75-16	TR 15	Gumiszelep	Dong Ah	14
298.00.260	9.00 - 16	9.00-16	TR 15	Gumiszelep	Nexen	12
298.00.278	9.00 - 16	9.00-16	TR 218 A	Vízfeltöltő szelep	Nexen	12
298.00.266	9.00 - 16	9.00-16	V3-06-3	Hajlított szelep	Nexen	10
260.10.088	260/70 - 16	260/70-16 280/70-16 11LR-16	TR 218 A	Vízfeltöltő szelep	Kleber *	1
298.00.265	265/70 - 16	265/70-16 265/75-16 275/70-16	TR 13	Gumiszelep	Nexen	14
260.20.113	10.00 - 16	10.00-16	TR 15	Gumiszelep	Dong Ah	10
298.00.261	10.00 - 16	10.00-16 11.00-16 13.6-16 315/80-16	TR 15	Gumiszelep	Nexen	12
260.20.110	10.00 - 16	10.00-16	TR 218 A	Vízfeltöltő szelep	Dong Ah	10

* = Prémium



Szelep TR 75 A



Szelep TR 218 A



Szelep V3-04-2



Szelep V3-04-5



Szelep V3-04-7



Szelep V3-06-3

Cikkszám	Méret	Abronsmérethez	Szelep Megnevezés	Szelep kialakítás	Gyártó	Csoma- golási egység
260.10.083	10.00 - 16	10.00-16 11.00-16 12-16 13.6-16	TR 218 A	Vízfeltöltő szelep	Kleber *	1
298.00.557	10.00 - 16	10.00-16 11.00-16 13.6-16 315/80-16	TR 218 A	Vízfeltöltő szelep	Nexen	12
208.00.270	10.00/11.00 - 16	10.00-16 11.00-16 13.6-16	TR 15	Gumiszelep	BK Tube Masterline *	3
298.00.287	280/85 - 16	280/85-16	TR 13	Gumiszelep	Nexen	12
260.30.010	320/65 R 16	320/65R16	TR 218 A	Vízfeltöltő szelep	Dong Ah	6
260.20.121	11.00 - 16	11.00-16 12-16 13.6-16	TR 15	Gumiszelep	Dong Ah	8
260.20.120	11.00 - 16	11.00-16 12-16 13.6-16	TR 218 A	Vízfeltöltő szelep	Dong Ah	8
298.00.262	11.00 - 16	11.00-16 10.00-16	V3-02-11	Hajlított szelep	Nexen	12
260.20.115	10.5/65 - 16	10.5/65-16	TR 15	Gumiszelep	Dong Ah	12
298.00.264	10.5/65 - 16	10.5/65-16	TR 15	Gumiszelep	Nexen	12
260.10.084	10.5 - 16	10.5-16 270/65-16 275/65-16 320/65-16	TR 218 A	Vízfeltöltő szelep	Kleber *	1
260.10.125	13.0/55 - 16	13.0/55-16	TR 15	Gumiszelep	Dong Ah	8
298.00.271	13.0/55 - 16	13.0/55-16	TR 15	Gumiszelep	Nexen	14
260.10.100	13.0/75 - 16	13.0/75-16	TR 15	Gumiszelep	Dong Ah	8
298.00.254	13.0/75 - 16	13.0/75-16 14.0/65-16	TR 15	Gumiszelep	Nexen	12
260.10.120	14.0/65 - 16	14.0/65-16	TR 15	Gumiszelep	Dong Ah	8
260.10.105	10 - 16.5	10-16.5 260/70-16.5 265/70-16.5	TR 15	Gumiszelep	Dong Ah	14
298.00.292	10 - 16.5	10-16.5	TR 15	Gumiszelep	Nexen	18
260.10.108	12 - 16.5	12-16.5 300/70-16.5 305/70-16.5	TR 15	Gumiszelep	Dong Ah	10
298.00.293	12 - 16.5	12-16.5	TR 15	Gumiszelep	Nexen	12
298.00.301	2.00 - 17	2.00-17 2.25-17	TR 4	Fémszelep	Kenda	20
298.00.300	2.50 - 17	2.50-17 2.75-17 3.00-17 70/100-17	TR 4	Fémszelep	Kenda	20
298.00.296	4.10 - 17	4.10-17 110/70-17 110/80-17 120/70-17 130/60-17 17E 4.60-17	TR 6	Fémszelep	Kenda	20
298.00.298	4.50 - 17	4.50-17 5.10-17 17F	TR 6	Fémszelep	Kenda	20
298.00.299	8 - 17	8-17 8.5-17.5 215/75-17.5	VS3-21-1	Fémszelep	Nexen	20
298.00.303	235/65 - 17	235/65-17	TR 15	Gumiszelep	Nexen	12
298.00.302	13.5/75 - 17	13.5/75-17	TR 15	Gumiszelep	Nexen	8
208.00.280	15.0/55 - 17	15.0/55-17 380/55-17 425/55-17	TR 15	Gumiszelep	BK Tube Masterline *	3
260.10.130	15.0/55 - 17	15.0/55-17 380/55-17	TR 15	Gumiszelep	Dong Ah	7
298.00.294	15.0/55 - 17	15.0/55-17 380/55-17 425/55-17	TR 15	Gumiszelep	Nexen	6
260.10.135	15.0/55 - 17	15.0/55-17 380/55-17	TR 218 A	Vízfeltöltő szelep	Dong Ah	7
298.00.558	15.0/55 - 17	15.0/55-17 380/55-17 425/55-17	TR 218 A	Vízfeltöltő szelep	Nexen	6

* = Prémium



Szelep TR 6



Szelep TR 13



Szelep TR 15



Szelep V3-02-7



Szelep V3-02-11



Szelep VS3-21-1



Tömlők

Az árakat és a készletet a Bohnenkamp-shopban találja

Cikkszám	Méret	Abronsmérethez	Szelep Megnevezés	Szelep kialakítás	Gyártó	Csomagolási egység
290.10.050	19.0/45 - 17	19.0/45-17 500/50-17	TR 15	Gumiszelep	Dong Ah	4
298.00.297	19.0/45 - 17	19.0/45-17	TR 15	Gumiszelep	Nexen	6
298.00.295	500/50 - 17	500/50-17	TR 15	Gumiszelep	Nexen	4
260.60.180	215/75 - 17.5	215/75-17.5 235/75-17.5 9.5-17.5	TR 75 A	Hajlított szelep	Dong Ah	14
298.00.304	9 - 17.5	9-17.5 10-17.5	VS3-21-1	Fémszelep	Nexen	12
298.00.306	350/65 - 17.5	350/65-17.5 400/55-17.5	TR 15	Gumiszelep	Nexen	6
298.00.305	350/70 - 17.5	350/70-17.5	TR 218 A	Vízfeltöltő szelep	Nexen	8
298.00.316	2.75 - 18	2.75-18 18C/D 3.00-18 90/90-18	TR 4	Fémszelep	Kenda	20
298.00.315	3.00 - 18	3.00-18 100/80-18 3.60-18 90/90-18	TR 4	Fémszelep	Kenda	20
298.00.319	3.50 - 18	3.50-18 100/80-18 110/80-18 18D/E 3.25-18 4.10-18	TR 6	Fémszelep	Kenda	20
298.00.317	4.00 - 18	4.00-18 120/80-18 120/90-18 130/80-18 130/90-18 140/80-18 18F 3.25-18 3.50-18 4.10-18 4.25-18 4.50-18 4.60-18	TR 4	Fémszelep	Kenda	20
298.00.314	4.25 - 18	4.00-18 4.25-18 4.50-18	TR 6	Fémszelep	Kenda	20
298.00.312	6.00 - 18	6.00-18 6.50-18	TR 15	Gumiszelep	Nexen	16
260.20.130	7.50 - 18	7.50-18 8.00-18 210/95-18	TR 15	Gumiszelep	Dong Ah	14
298.00.309	7.50 - 18	7.50-18	TR 15	Gumiszelep	Nexen	15
260.20.134	7.50 - 18	7.50-18 8.00-18 210/95-18	TR 15	Gumiszelep	Kleber *	1
260.20.133	7.50 - 18	7.50-18 8.00-18 210/95-18	TR 218 A	Vízfeltöltő szelep	Kleber *	1
260.20.131	7.50 - 18	7.50-18 8.00-18 210/95-18	TR 75 A	Hajlított szelep	Dong Ah	14
208.00.290	7.50/8.00 - 18	7.50-18 8.00-18	TR 15	Gumiszelep	BK Tube Masterline *	4
208.00.293	10.5/80 - 18	10.5/80-18 13.0/65-18 275/80-18 335/65-18	TR 15	Gumiszelep	BK Tube Masterline *	4
260.10.140	10.5/80 - 18	10.5/80-18 250/80-18 10.5-18 280/80-18	TR 15	Gumiszelep	Dong Ah	10
298.00.307	10.5/80 - 18	10.5/80-18 13.0/65-18 275/80-18 335/65-18	TR 15	Gumiszelep	Nexen	10
260.10.145	10.5/80 - 18	10.5/80-18 250/80-18 10.5-18 280/80-18	TR 218 A	Vízfeltöltő szelep	Dong Ah	10
260.10.163	10.5/80 - 18	10.5/80-18 270/65-18 260/70-18 280/70-18	TR 218 A	Vízfeltöltő szelep	Kleber *	1
298.00.310	10.5/80 - 18	10.5/80-18 13.0/65-18 275/80-18 335/65-18	TR 218 A	Vízfeltöltő szelep	Nexen	10
260.20.075	12.0/12.5 - 18	12.0-18 12.5-18 320/65-18 335/80-18 340/65-18 340/80-18	TR 218 A	Vízfeltöltő szelep	Kleber *	1
208.00.295	12.5/80 - 18	12.5/75-18 12.5/80-18 15.0/70-18 335/80-18	TR 15	Gumiszelep	BK Tube Masterline *	3
260.10.160	12.5/80 - 18	12.5/80-18 12.5-18 12.0/75-18 320/80-18	TR 15	Gumiszelep	Dong Ah	8
298.00.313	12.5/80 - 18	12.5/75-18 12.5/80-18 15.0/70-18 335/80-18	TR 15	Gumiszelep	Nexen	8
260.10.170	12.5/80 - 18	12.5/80-18 12.5-18 12.0/75-18 320/80-18	TR 218 A	Vízfeltöltő szelep	Dong Ah	8

* = Prémium



Szelep TR 4



Szelep TR 6



Szelep TR 75 A



Szelep V3-06-8



Szelep TR 218 A



Szelep VS3-21-1

Cikkszám	Méret	Abronszélethez	Szelep Megnevezés	Szelep kialakítás	Gyártó	Csomagolási egység
298.00.308	12.5/80 - 18	12.5/80-18 15.0/70-18 335/80-18	TR 218 A	Vízfeltöltő szelep	Nexen	8
298.00.320	12.5/80 - 18	12.5/75-18 12.5/80-18 15.0/70-18 335/80-18	V3-06-8	Hajlított szelep	Nexen	8
260.10.165	320/65 - 18	12.0-18 340/65-18 12.5-18 315/80-18 320/65-18 335/65-18 335/80-18 340/65-18 340/80-18	TR 15	Gumiszelep	Kleber *	1
260.30.030	340/65 R 18	340/65R18	TR 218 A	Vízfeltöltő szelep	Dong Ah	6
260.10.173	13.0/65 - 18	13.0/65-18 14.5/80-18 355/60-18 365/70-18	TR 15	Gumiszelep	Dong Ah	8
260.10.180	15.0/70 - 18	15.0/70-18 405/70-18	TR 15	Gumiszelep	Dong Ah	6
260.10.175	15.0/70 - 18	15.0/70-18 405/70-18	TR 218 A	Vízfeltöltő szelep	Dong Ah	5
260.10.182	15.5/55 - 18	15.5/55-18 385/55-18 405/70-18	TR 15	Gumiszelep	Dong Ah	6
298.00.323	2.00 - 19	2.00-19 2.25-19	TR 4	Fémszelep	Kenda	20
298.00.327	2.50 - 19	2.50-19 19C 2.75-19 70/100-19	TR 4	Fémszelep	Kenda	20
298.00.325	3.00 - 19	3.00-19 3.60-19 19D 90/90-19 100/90-19	TR 4	Fémszelep	Kenda	20
298.00.559	3.50 - 19	3.50-19 110/80-19 110/90-19 120/80-19 130/80-19 19E 3.25-19 4.10-19	TR 4	Fémszelep	Kenda	20
260.20.137	4.00 - 19	4.00-19 4.50-19	TR 13	Gumiszelep	Kleber *	1
298.00.324	4.00 - 19	4.00-19 4.50-19	TR 13	Gumiszelep	Nexen	30
260.20.135	4.00 - 19	4.00-19	TR 15	Gumiszelep	Dong Ah	25
298.00.322	4.00 - 19	4.00-19 4.50-19	TR 15	Gumiszelep	Nexen	30
260.20.140	6.00 - 19	6.00-18 6.00-19	TR 15	Gumiszelep	Dong Ah	18
260.20.142	6.00 - 19	6.00-18 6.00-19	TR 15	Gumiszelep	Kleber *	1
298.00.326	6.00 - 19	6.00-19	TR 15	Gumiszelep	Nexen	20
260.10.185	8.00 - 19	8.00-19	TR 15	Gumiszelep	Dong Ah	12
298.00.329	8 - 19.5	8-19.5 9-19.5 245/70-19.5	VS3-21-1	Fémszelep	Nexen	16
298.00.330	18 - 19.5	18-19.5	TR 15	Gumiszelep	Kabat	6
298.00.355	6.00 - 20	6.00-20 6.50-20	TR 15	Gumiszelep	Nexen	15
298.00.351	6.00 - 20	6.00-20 6.50-20	V3-04-5	Hajlított szelep	Nexen	15
260.20.150	6.00/6.50 - 20	6.00-20 6.50-20	TR 15	Gumiszelep	Dong Ah	17
260.60.080	6.50 - 20	6.50-20	V3-04-2	Hajlított szelep	Dong Ah	14
208.00.310	6.50/7.50 - 20	6.50-20 7.50-20 280/70-20	TR 15	Gumiszelep	BKTube Masterline *	4
208.00.300	6.50/7.50 - 20	6.50-20 7.50-20 280/70-20	TR 218 A	Vízfeltöltő szelep	BKTube Masterline *	4
298.00.348	7.00 - 20	7.00-20 260/70-20 280/70-20 7.50-20	TR 15	Gumiszelep	Nexen	14
298.00.357	7.00 - 20	7.00-20 7.50-20	V3-06-3	Hajlított szelep	Nexen	14
298.00.366	7.00 - 20	7.00-20 260/70-20 280/70-20 7.50-20	TR 177 A	Hajlított szelep	Nexen	14

* = Prémium



Szelep TR 4



Szelep TR 13



Szelep TR 15



Szelep TR 218 A



Szelep V3-04-5



Szelep VS3-21-1



Tömlők

Az árakat és a készletet a Bohnenkamp-shopban találja



Cikkszám	Méret	Abronsmérethez	Szelep Megnevezés	Szelep kialakítás	Gyártó	Csomagolási egység
260.60.100	7.00/7.50 R 20	7.00R20 7.50R20	V3-04-2	Hajlított szelep	Dong Ah	12
260.20.160	7.50 - 20	7.50-20 8.00-20	TR 15	Gumiszelep	Dong Ah	14
260.20.166	7.50 - 20	7.50-20 8.00-20	TR 15	Gumiszelep	Kleber *	1
260.20.165	7.50 - 20	7.50-20 8.00-20	TR 218 A	Vízfeltöltő szelep	Kleber *	1
298.00.569	8.0 - 20	8.0-20 9.0-20 9.5/9.0-20 260/80-20 300/70-20	TR 218 A	Vízfeltöltő szelep	Nexen	12
298.00.576	8.25 - 20	8.25-20	V3-02-5	Hajlított szelep	Nexen	14
298.00.334	8.25 - 20	8.25-20	V3-06-3	Hajlított szelep	Nexen	14
260.60.110	8.25 R 20	8.25R20 285/70-19.5	V3-04-2	Hajlított szelep	Dong Ah	10
208.00.340	8.3 - 20	8.3-20 260/70-20	TR 218 A	Vízfeltöltő szelep	BK Tube Masterline *	4
260.20.513	260/70 - 20	9.5-20 260/70-20 280/70-20	TR 218 A	Vízfeltöltő szelep	Kleber *	1
208.00.360	9.00 - 20	9.00-20	TR 175 A	Hajlított szelep	BK Tube Masterline *	3
298.00.577	9.00 - 20	9.00-20	V3-02-5	Hajlított szelep	Nexen	8
298.00.340	9.00 - 20	9.00-20	V3-06-3	Hajlított szelep	Nexen	8
260.60.120	9.00 R 20	9.00R20 335/80-20	V3-04-2	Hajlított szelep	Dong Ah	9
208.00.345	9.5 - 20	9.5-20 250/85-20 260/70-20 280/70-20 300/70-20	TR 218 A	Vízfeltöltő szelep	BK Tube Masterline *	4
260.20.510	9.5 - 20	9.5-20 250/85-20 260/70-20 280/70-20 300/70-20	TR 218 A	Vízfeltöltő szelep	Dong Ah	10
208.00.365	10.00 - 20	10.00-20	TR 78 A	Hajlított szelep	BK Tube Masterline *	3
298.00.331	10.00 - 20	10.00-20	V3-02-10	Hajlított szelep	Nexen	8
298.00.332	10.00 - 20	10.00-20	V3-06-8	Hajlított szelep	Nexen	8
298.00.336	10.00 - 20	10.00-20	V3-06-16	Hajlított szelep	Nexen	8
260.60.130	10.00 R 20	10.00R20	V3-06-8	Hajlított szelep	Dong Ah	7
260.10.190	10.5/80 - 20	10.5/80-20 280/85-20	TR 15	Gumiszelep	Dong Ah	10
298.00.346	10.5/80 - 20	10.5/80-20 10.5-20 275/70-20	TR 15	Gumiszelep	Nexen	8
260.10.195	10.5/80 - 20	10.5/80-20 280/85-20	TR 218 A	Vízfeltöltő szelep	Dong Ah	10
298.00.358	10.5/80 - 20	10.5/80-20 10.5-20 275/70-20	TR 218 A	Vízfeltöltő szelep	Nexen	8
260.20.514	300/70 - 20	10.5-20 11.2-20 280/70-20 300/70-20 320/70-20	TR 218 A	Vízfeltöltő szelep	Kleber *	1
208.00.370	11.00 - 20	11.00-20	TR 78 A	Hajlított szelep	BK Tube Masterline *	2
298.00.349	11.00 - 20	11.00-20 13/80-20 335/80-20 E20Pilote	V3-04-3	Hajlított szelep	Nexen	7
298.00.333	11.00 - 20	11.00-20	V3-02-10	Hajlított szelep	Nexen	7
298.00.337	11.00 - 20	11.00-20 13/80-20 335/80-20 E20Pilote	V3-06-8	Hajlított szelep	Nexen	7
260.60.140	11.00 R 20	11.00R20 49x17	V3-06-8	Hajlított szelep	Dong Ah	6
208.00.350	11.2 - 20	11.2-20 280/85-20 320/70-20	TR 218 A	Vízfeltöltő szelep	BK Tube Masterline *	4
298.00.364	11.2 - 20	11.2-20 11.2/10-20 12.4/11-20 320/70-20 360/70-20	TR 218 A	Vízfeltöltő szelep	Nexen	8
208.00.375	12.00 R 20	12.00R20 14.0/70-20 14.0/80-20 365/80-20 F20Pilote	TR 78 A	Hajlított szelep	BK Tube Masterline *	2

* = Prémium



Szelep TR 218 A



Szelep TR 175 A



Szelep TR 177 A



Szelep V3-02-5



Szelep V3-02-10



Szelep V3-04-2

Cikkszám	Méret	Abronszéchez	Szelep Megnevezés	Szelep kialakítás	Gyártó	Csoma- golási egység
260.60.150	12.00 R 20	12.00R20 14.0/70-20	V3-06-8	Hajlított szelep	Dong Ah	5
298.00.338	12.00 - 20	12.00-20 14.0/70-20 14.0/80-20 365/80-20 F20Pilote	V3-06-8	Hajlított szelep	Nexen	6
298.00.362	12.00 - 20	12.00-20 14.0/70-20 14.0/80-20 365/80-20 F20Pilote	V3-04-25	Hajlított szelep	Nexen	6
208.00.355	12.4 - 20	12.4-20 320/85-20 360/70-20	TR 218 A	Vízfeltöltő szelep	BK Tube Masterline *	4
260.10.200	12.5/80 - 20	12.5/80-20 12.4-20 12.5-20 320/85-20 340/80-20	TR 15	Gumiszelep	Dong Ah	7
298.00.343	12.5/80 - 20	12.5/80-20 12.5-20 355/80-20	TR 15	Gumiszelep	Nexen	7
260.10.205	12.5/80 - 20	12.5/80-20 12.4-20 12.5-20 320/85-20 340/80-20	TR 218 A	Vízfeltöltő szelep	Dong Ah	7
298.00.345	12.5/80 - 20	12.5/80-20 12.5-20 355/80-20	TR 218 A	Vízfeltöltő szelep	Nexen	7
298.00.368	12.5/80 - 20	12.5/80-20 12.5-20 355/80-20	V3-06-8	Hajlított szelep	Nexen	7
260.20.515	375/75 - 20	12.5-20 340/70-20 370/75-20 375/75-20 380/75-20 400/70-20 405/70-20 420/75-20 425/75-20	TR 218 A	Vízfeltöltő szelep	Kleber *	1
260.30.050	340/65 R 20	340/65R20	TR 218 A	Vízfeltöltő szelep	Dong Ah	5
260.60.160	14.00 R 20	14.00R20 15.5/80-20 365/85-20	V3-06-8	Hajlított szelep	Dong Ah	3
298.00.342	14.00 - 20	14.00-20 15.5/80-20 365/85-20 G20	V3-06-8	Hajlított szelep	Nexen	4
260.10.210	14.5/80 - 20	14.5/80-20	TR 15	Gumiszelep	Dong Ah	5
298.00.344	14.5/80 - 20	14.5/80-20 13.6/12-20 14.5-20 365/80-20	TR 15	Gumiszelep	Nexen	6
260.10.215	14.5/80 - 20	14.5/80-20	TR 218 A	Vízfeltöltő szelep	Dong Ah	5
298.00.347	14.5/80 - 20	14.5/80-20 13.6/12-20 14.5-20 380/70-20	TR 218 A	Vízfeltöltő szelep	Nexen	6
298.00.352	14.5/80 - 20	14.5/80-20 13.6/12-20 14.5-20 380/70-20	V3-06-8	Hajlított szelep	Nexen	6
260.30.060	420/65 R 20	420/65R20	TR 218 A	Vízfeltöltő szelep	Dong Ah	4
298.00.353	16.00 - 20	16.00-20	V3-06-8	Hajlított szelep	Nexen	3
260.60.165	16.00 R 20	16.00R20	V3-06-8	Hajlított szelep	Dong Ah	3
208.00.320	16.0/70 - 20	16.0/70-20 400/70-20 405/70-20	TR 15	Gumiszelep	BK Tube Masterline *	2
260.10.220	16.0/70 - 20	16.0/70-20 375/75-20 400/70-20 405/70-20 455/70-20 500/55-20	TR 15	Gumiszelep	Dong Ah	5
298.00.339	16.0/70 - 20	16.0/70-20 13.00-20 405/70-20	TR 15	Gumiszelep	Nexen	5
260.10.225	16.0/70 - 20	16.0/70-20	TR 218 A	Vízfeltöltő szelep	Dong Ah	5
298.00.341	16.0/70 - 20	16.0/70-20 13.00-20 405/70-20	TR 218 A	Vízfeltöltő szelep	Nexen	5
260.60.170	16.0/70 - 20	16.0/70-20	V3-04-5	Hajlított szelep	Dong Ah	5
298.00.359	16.0/70 - 20	16.0/70-20 13.00-20 405/70-20	V3-04-5	Hajlított szelep	Nexen	5
298.00.361	16.0/70 - 20	16.0/70-20	V3-06-8	Hajlított szelep	Nexen	5
260.10.250	16.0/70 - 20	20.0/70-20 21.0/80-20 1300x530x533	V3-06-7	Hajlított szelep	Dong Ah	3
260.30.040	440/65 R 20	440/65R20	TR 218 A	Vízfeltöltő szelep	Dong Ah	4
298.00.356	18.0/70 - 20	18.0/70-20 17.0/70-20	TR 218 A	Vízfeltöltő szelep	Nexen	3

* = Prémium



Szelep V3-04-3



Szelep V3-04-5



Szelep V3-04-25



Szelep V3-06-3



Szelep V3-06-8



Szelep V3-06-16



Tömlők

Az árakat és a készletet a Bohnenkamp-shopban találja

Cikkszám	Méret	Abronsmérethez	Szelep Megnevezés	Szelep kialakítás	Gyártó	Csomagolási egység
298.00.360	18.0/70 - 20	18.0/70-20 17.0/70-20	V3-04-5	Hajlított szelep	Nexen	3
298.00.350	20.0/70 - 20	20.0/70-20 20/70-508	TR 15	Gumiszelep	Nexen	3
298.00.363	20.0/70 - 20	20.0/70-20	V3-04-5	Hajlított szelep	Nexen	3
260.10.252	20.0/70 - 508	20.0/70-20 20.0/70-508 21.0/80-20	TR 15	Gumiszelep	Dong Ah	3
260.10.240	20.0/70 - 508	20.0/70-20 20.0/70-508 21.0/80-20	TR 150	Gumiszelep	Dong Ah	3
298.00.370	2.50 - 21	2.50-21 2.25-21 2.75-21 21C 70/100-21 80/80-21 80/90-21	TR 4	Fémszelep	Kenda	20
298.00.369	3.00 - 21	3.00-21 3.25-21 80/100-21 80/90-21 90/80-21 90/90-21	TR 4	Fémszelep	Kenda	20
298.00.371	9.5 - 22	9.5-22 8/8.3-22 260/70-22 300/70-22	TR 218 A	Vízfeltöltő szelep	Nexen	14
298.00.377	8 - 22.5	8-22.5 9-22.5	V3-02-11	Hajlított szelep	Nexen	14
260.60.194	10 R 22.5	10R22.5	VS3-21-1	Fémszelep	Dong Ah	6
298.00.568	11 - 22.5	11-22.5 295/80-22.5	VS3-21-1+	Fémszelep	Nexen	8
298.00.389	12 - 22.5	12-22.5 315/80-22.5	V3-02-11	Hajlított szelep	Nexen	7
260.62.000	12 - 22.5	12-22.5	VS3-21-1	Fémszelep	Dong Ah	6
298.00.378	15 - 22.5	15-22.5 385/65-22.5	TR 218 A	Vízfeltöltő szelep	Nexen	5
298.00.382	15 - 22.5	15-22.5 385/65-22.5	VS3-21-1	Fémszelep	Nexen	5
260.60.190	15 R 22.5	15R22.5 385/65R22.5	VS3-21-1	Fémszelep	Dong Ah	4
298.00.381	18 - 22.5	18-22.5	TR 218 A	Vízfeltöltő szelep	Nexen	3
299.10.320	400/55 - 22.5	400/55-22.5 400/60-22.5	TR 218 A	Vízfeltöltő szelep	Dong Ah	3
298.00.615	400/55 - 22.5	400/55-22.5 400/60-22.5	TR 218 A	Vízfeltöltő szelep	Nexen	5
286.90.540	500/45 - 22.5	500/45-22.5 18-22.5 500/50-22.5	TR 218 A	Vízfeltöltő szelep	Dong Ah	2
208.01.010	500/60 - 22.5	500/60-22.5 600/50-22.5	TR 218 A	Vízfeltöltő szelep	BK Tube Forestline */**	1
274.90.550	500/60 - 22.5	500/60-22.5	TR 218 A	Vízfeltöltő szelep	Dong Ah	2
298.00.375	500/60 - 22.5	500/60-22.5 600/50-22.5	TR 218 A	Vízfeltöltő szelep	Nexen	2
299.91.742	550/45 - 22.5	550/45-22.5 560/45-22.5	TR 218 A	Vízfeltöltő szelep	Nokian */**	1
220.90.580	550/60 - 22.5	550/60-22.5 560/45-22.5 560/55-22.5 560/60-22.5	TR 218 A	Vízfeltöltő szelep	Dong Ah	2
274.90.560	600/50 - 22.5	580/65-22.5 600/50-22.5 600/55-22.5 620/40-22.5 620/55-22.5	TR 218 A	Vízfeltöltő szelep	Dong Ah	2
299.91.730	600/50 - 22.5	600/50-22.5 600/55-22.5	TR 218 A	Vízfeltöltő szelep	Nokian */**	1
208.01.020	700/40 - 22.5	700/40-22.5 700/45-22.5 710/40-22.5	TR 218 A	Vízfeltöltő szelep	BK Tube Forestline */**	1
286.90.552	700/40 - 22.5	700/40-22.5 700/45-22.5 710/40-22.5	TR 218 A	Vízfeltöltő szelep	Dong Ah	2

* = Prémium ** = Premium Forst



Szelep TR 4



Szelep TR 15



Szelep TR 150



Szelep TR 218 A



Szelep V3-02-11



Szelep VS3-21-1

Cikkszám	Méret	Abronsmérethez	Szelep Megnevezés	Szelep kialakítás	Gyártó	Csomagolási egység
298.00.376	700/40 - 22.5	700/40-22.5 700/45-22.5 710/40-22.5	TR 218 A	Vízfeltöltő szelep	Nexen	2
299.91.708	700/45 - 22.5	700/45-22.5 710/40-22.5	TR 218 A	Vízfeltöltő szelep	Nokian */**	1
274.90.685	700/50 - 22.5	700/50-22.5	TR 218 A	Vízfeltöltő szelep	Dong Ah	2
298.00.390	2.75 - 23	2.75-23 3.00-23	TR 4	Hajlított szelep	Kenda	20
260.20.520	8.3 - 24	8.3-24 210/90-24 220/85-24	TR 218 A	Vízfeltöltő szelep	Dong Ah	10
260.20.563	8.3 - 24	8.3-24 210/90-24 9.5-24 250/85-24	TR 218 A	Vízfeltöltő szelep	Kleber *	1
298.00.394	8.3 - 24	8.3-24 8.3/8-24 9.5/9-24 260/70-24 300/70-24	TR 218 A	Vízfeltöltő szelep	Nexen	10
208.00.390	8.3/9.5 - 24	8.3-24 9.5-24 250/85-24 300/70-24	TR 218 A	Vízfeltöltő szelep	BK Tube Masterline *	4
260.20.530	9.5 - 24	9.5/9-24 250/85-24	TR 218 A	Vízfeltöltő szelep	Dong Ah	10
260.20.540	11.2 - 24	11.2-24 260/80-24 280/85-24 320/70-24 340/80-24 300/80-24	TR 218 A	Vízfeltöltő szelep	Dong Ah	7
298.00.392	11.2 - 24	11.2-24 11.2/10-24 12.4-24 280/85-24 320/70-24 320/85-24 360/70-24	TR 218 A	Vízfeltöltő szelep	Nexen	6
208.00.400	11.2/12.4 - 24	11.2-24 12.4-24 280/85-24 320/70-24	TR 218 A	Vízfeltöltő szelep	BK Tube Masterline *	3
208.00.420	12.00 - 24	12.00-24	TR 78 A	Hajlított szelep	BK Tube Masterline *	2
299.95.005	12.00 - 24	12.00-24	V3-04-5	Hajlított szelep	Dong Ah	5
298.00.398	12.00 - 24	12.00-24	V3-04-5	Hajlított szelep	Nexen	5
260.20.550	12.4 - 24	12.4-24 320/85-24 360/70-24	TR 218 A	Vízfeltöltő szelep	Dong Ah	6
260.20.553	12.4 - 24	11.2-24 12.4-24 320/70-24 320/85-24 360/70-24	TR 218 A	Vízfeltöltő szelep	Kleber *	1
298.00.401	13.00 - 24	13.00-24 13.00-25	TRJ 1175 C	Hajlított szelep	Nexen	5
208.00.405	13.6 - 24	13.6-24 340/85-24 380/70-24	TR 218 A	Vízfeltöltő szelep	BK Tube Masterline *	2
260.20.560	13.6 - 24	13.6-24 340/80-24 340/85-24 380/70-24	TR 218 A	Vízfeltöltő szelep	Dong Ah	5
299.91.723	13.6 - 24	13.6-24 340/80-24 340/85-24 380/70-24 420/65-24 14.5-24	TR 218 A	Vízfeltöltő szelep	Kleber *	1
298.00.391	13.6 - 24	13.6-24 13.6/12-24 14.9-24 14.9/13-24 340/85-24 380/70-24 380/85-24 405/70-24 420/70-24	TR 218 A	Vízfeltöltő szelep	Nexen	5
208.00.425	14.00 - 24/25	14.00-24 14.00-25	TRJ 1175 C	Hajlított szelep	BK Tube Masterline *	1
260.70.050	14.00 - 24	14.00-24	TRJ 1175 C	Hajlított szelep	Dong Ah	4
298.00.396	14.00 - 24	14.00-24 14.00-25 15.5-25	TRJ 1175 C	Hajlított szelep	Nexen	4
298.00.400	14.00 - 24	14.00-24	V3-04-5	Hajlított szelep	Nexen	4
260.20.570	14.9 - 24	14.9-24 380/85-24 15.5/80-24 400/80-24 420/70-24	TR 218 A	Vízfeltöltő szelep	Dong Ah	5
299.91.734	14.9 - 24	14.9-24 16.9/14-24	TR 218 A	Vízfeltöltő szelep	Nokian */**	1
208.00.410	14.9/16.9 - 24	14.9-24 16.9-24 380/85-24 400/80-24 420/70-24 15.5/80-24	TR 218 A	Vízfeltöltő szelep	BK Tube Masterline *	2

* = Prémium ** = Premium Forst



Szelep TR 4



Szelep TR 218 A



Szelep TR 218 A



Szelep V3-04-5



Szelep V3-06-7



Szelep TRJ 1175C



Tömlők

Az árakat és a készletet a Bohnenkamp-shopban találja

Cikkszám	Méret	Abronsmérethez	Szelep Megnevezés	Szelep kialakítás	Gyártó	Csomagolási egység
298.00.399	15.5/80 - 24	15.5/80-24 16.0/70-24 16.5/85-24 405/70-24	TR 218 A	Vízfeltöltő szelep	Nexen	4
298.00.395	16.00 - 24	16.00-24 16.00-25 17.5-25	TRJ 1175 C	Hajlított szelep	Nexen	3
260.70.080	16.00 - 24	16.00-24 16.00-25	TRJ 1175 C	Hajlított szelep	Dong Ah	3
260.10.260	16.0/70 - 24	16.0/70-24 400/70-24 405/70-24	TR 218 A	Vízfeltöltő szelep	Dong Ah	5
260.20.580	16.9 - 24	16.9-24 420/65-24 420/85-24 440/65-24 445/70-24	TR 218 A	Vízfeltöltő szelep	Dong Ah	5
298.00.393	16.9 - 24	16.9-24 16.9/14-24 420/85-24 480/70-24 495/70-24 500/70-24	TR 218 A	Vízfeltöltő szelep	Nexen	4
260.30.080	420/65 R 24	420/65R24	TR 218 A	Vízfeltöltő szelep	Dong Ah	3
260.30.070	440/65 R 24	440/65R24	TR 218 A	Vízfeltöltő szelep	Dong Ah	3
260.20.584	440/65 - 24	14.9-24 380/85-24 400/70-24 400/80-24 420/70-24 440/65-24	TR 218 A	Vízfeltöltő szelep	Kleber *	1
260.30.090	480/65 R 24	480/65R24	TR 218 A	Vízfeltöltő szelep	Dong Ah	3
260.30.100	540/65 R 24	540/65R24	TR 218 A	Vízfeltöltő szelep	Dong Ah	2
260.20.585	540/65 - 24	16.9-24 17.5-24 420/85-24 460/70-24 480/70-24 500/70-24	TR 218 A	Vízfeltöltő szelep	Kleber *	1
298.00.402	18.00 - 24	18.00-24 18.00-25 20.5-25	TRJ 1175 C	Hajlított szelep	Nexen	2
299.95.006	20 - 24	20-24	TRJ 1175 C	Hajlított szelep	Dong Ah	2
298.00.397	20 - 24	20-24	TRJ 1175 C	Hajlított szelep	Nexen	2
299.91.743	650/45 - 24.5	650/45-24.5	TR 218 A	Vízfeltöltő szelep	Nokian */**	1
299.91.706	710/40 - 24.5	710/40-24.5	TR 218 A	Vízfeltöltő szelep	Nokian */**	1
260.70.110	15.5 - 25	15.5-25	TRJ 1175 C	Hajlított szelep	Dong Ah	4
260.70.120	17.5 - 25	17.5-25	TRJ 1175 C	Hajlított szelep	Dong Ah	3
260.70.130	18.00 - 25	18.00-25	TRJ 1175 C	Hajlított szelep	Dong Ah	2
260.70.140	20.5 - 25	20.5-25	TRJ 1175 C	Hajlított szelep	Dong Ah	2
260.70.150	23.5 - 25	23.5-25	TRJ 1175 C	Hajlított szelep	Dong Ah	2
298.00.406	23.5 - 25	23.5-25 26.5-25	TRJ 1175 C	Hajlított szelep	Nexen	2
260.70.160	26.5 - 25	26.5-25	TRJ 1175 C	Hajlított szelep	Dong Ah	1
298.00.403	29.5 - 25	29.5-25	TRJ 1175 C	Hajlított szelep	Nexen	1
208.00.440	13.6 - 26	13.6-26	TR 218 A	Vízfeltöltő szelep	BK Tube Masterline *	2
208.00.445	14.9 - 26	14.9-26 380/85-26 420/70-26	TR 218 A	Vízfeltöltő szelep	BK Tube Masterline *	2
260.20.590	14.9 - 26	14.9-26 420/70-26	TR 218 A	Vízfeltöltő szelep	Dong Ah	5
298.00.409	14.9 - 26	14.9-26 400/70-26 420/70-26	TR 218 A	Vízfeltöltő szelep	Nexen	4
260.20.600	16.9 - 26	16.9-26 420/85-26 480/70-26	TR 218 A	Vízfeltöltő szelep	Dong Ah	3

* = Prémium

** = Premium Forst



Szelep TR 218 A

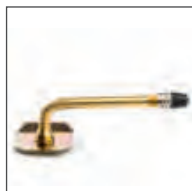

Szelep TRJ 1175 C



Szelep V3-04-5

Cikkszám	Méret	Abronszmérethez	Szelep Megnevezés	Szelep kialakítás	Gyártó	Csoma- golási egység
208.00.450	16.9/18.4 - 26	16.9-26 18.4-26 480/70-26 520/70-26 540/65-26 580/70-26	TR 218 A	Vízfeltöltő szelep	BK Tube Masterline *	1
298.00.408	16.9/18.4 - 26	16.9-26 18.4-26 480/70-26 520/70-26 540/65-26 580/70-26	TR 218 A	Vízfeltöltő szelep	Nexen	4
260.20.610	18.4 - 26	18.4-26 460/85-26 480/80-26 520/70-26 VF520/80-26	TR 218 A	Vízfeltöltő szelep	Dong Ah	3
260.20.613	580/70 - 26	580/70-26 18.4-26 480/80-26 VF520/80-26 VF620/70-26	TR 218 A	Vízfeltöltő szelep	Kleber *	1
208.01.040	23.1 - 26	23.1-26 580/70-26 620/70-26 620/75-26	TR 218 A	Vízfeltöltő szelep	BK Tube Forestline */**	1
260.20.620	23.1 - 26	23.1-26 580/70-26 620/70-26 620/75-26	TR 218 A	Vízfeltöltő szelep	Dong Ah	2
298.00.407	23.1 - 26	23.1-26 580/70-26 620/70-26 620/75-26	TR 218 A	Vízfeltöltő szelep	Nexen	2
260.20.615	620/75 - 26	620/75-26 23.1-26 580/70-26 620/70-26	TR 218 A	Vízfeltöltő szelep	Kleber *	1
208.01.050	28.1 - 26	28.1-26 28L26	TR 218 A	Vízfeltöltő szelep	BK Tube Forestline */**	1
260.20.630	28.1 - 26	28.1-26 750/65-26	TR 218 A	Vízfeltöltő szelep	Dong Ah	1
298.00.410	28.1 - 26	28.1-26 28L26	TR 218 A	Vízfeltöltő szelep	Nexen	1
260.30.110	750/65 R 26	750/65R26	TR 218 A	Vízfeltöltő szelep	Dong Ah	2
260.20.618	750/65 - 26	750/65-26 28.1-26	TR 218 A	Vízfeltöltő szelep	Kleber *	1
260.20.635	28L - 26	28L-26	TR 218 A	Vízfeltöltő szelep	Nokian */**	1
208.01.070	500/60 - 26.5	500/60-26.5 550/60-26.5 600/55-26.5	TR 218 A	Vízfeltöltő szelep	BK Tube Forestline */**	1
274.90.640	500/60 - 26.5	500/60-26.5	TR 218 A	Vízfeltöltő szelep	Dong Ah	2
298.00.411	500/60 - 26.5	500/60-26.5 550/60-26.5 600/55-26.5	TR 218 A	Vízfeltöltő szelep	Nexen	1
299.91.732	500/60 - 26.5	500/60-26.5 540/60R26.5 480/65R28 500/65R28	TR 218 A	Vízfeltöltő szelep	Nokian */**	1
274.90.660	600/55 - 26.5	600/55-26.5	TR 218 A	Vízfeltöltő szelep	Dong Ah	2
299.91.733	600/55 - 26.5	600/55-26.5	TR 218 A	Vízfeltöltő szelep	Nokian */**	1
208.01.080	650/65 - 26.5	650/65-26.5	TR 218 A	Vízfeltöltő szelep	BK Tube Forestline */**	1
298.00.618	650/65 - 26.5	650/65-26.5	TR 218 A	Vízfeltöltő szelep	Nexen	1
260.20.623	650/65 - 26.5	620/75-26.5 650/60-26.5 650/65-26.5 750/55-26.5 23.1-26	TR 218 A	Vízfeltöltő szelep	Nokian */**	1
208.01.090	700/50 - 26.5	700/50-26.5 710/45-26.5	TR 218 A	Vízfeltöltő szelep	BK Tube Forestline */**	1
274.90.680	700/50 - 26.5	700/50-26.5 710/45-26.5 710/50-26.5	TR 218 A	Vízfeltöltő szelep	Dong Ah	1
298.00.412	700/50 - 26.5	700/50-26.5 710/45-26.5	TR 218 A	Vízfeltöltő szelep	Nexen	1
299.91.712	700/50 - 26.5	700/50-26.5 710/45-26.5	TR 218 A	Vízfeltöltő szelep	Nokian */**	1
208.01.100	750/55 - 26.5	750/55-26.5	TR 218 A	Vízfeltöltő szelep	BK Tube Forestline */**	1
298.00.619	750/55 - 26.5	750/55-26.5	TR 218 A	Vízfeltöltő szelep	Nexen	1

* = Prémium
** = Premium Forst



Szelep TR 218 A



Szelep TRJ 1175C



Tömlők

Az árakat és a készletet a Bohnenkamp-shopban találja

Cikkszám	Méret	Abronszmérethez	Szelep Megnevezés	Szelep kialakítás	Gyártó	Csomagolási egység
208.01.110	800/40 - 26.5	800/40-26.5 800/45-26.5	TR 218 A	Vízfeltöltő szelep	BK Tube Forestline */**	1
298.00.414	800/40 - 26.5	800/40-26.5	TR 218 A	Vízfeltöltő szelep	Nexen	1
299.91.710	800/40 - 26.5	800/40-26.5 800/45-26.5	TR 218 A	Vízfeltöltő szelep	Nokian */**	1
274.90.662	800/45 - 26.5	800/45-26.5	TR 218 A	Vízfeltöltő szelep	Dong Ah	1
299.20.635	8.3 - 28	8.3-28 210/95-28	TR 218 A	Vízfeltöltő szelep	Dong Ah	7
298.00.419	8.3 - 28	8.3-28 9.5-28 300/70-28	TR 218 A	Vízfeltöltő szelep	Nexen	8
260.20.640	9.5 - 28	9.5-28 250/85-28	TR 218 A	Vízfeltöltő szelep	Dong Ah	7
260.20.650	11.2 - 28	11.2-28 280/85-28 320/70-28	TR 218 A	Vízfeltöltő szelep	Dong Ah	7
260.20.654	11.2 - 28	11.2-28 280/85-28 320/70-28	TR 218 A	Vízfeltöltő szelep	Kleber *	1
298.00.417	11.2 - 28	11.2-28 11.2/10-28 280/85-28 12.4-28 320/70-28 320/80-28 360/70-28	TR 218 A	Vízfeltöltő szelep	Nexen	5
208.00.460	11.2/12.4 - 28	11.2-28 12.4-28 280/85-28 320/70-28 320/85-28 360/70-28	TR 218 A	Vízfeltöltő szelep	BK Tube Masterline *	2
260.20.660	12.4 - 28	12.4-28 320/85-28 360/70-28	TR 218 A	Vízfeltöltő szelep	Dong Ah	5
260.20.663	360/70 - 28	12.4-28 320/85-28 360/70-28	TR 218 A	Vízfeltöltő szelep	Kleber *	1
260.20.670	13.6 - 28	13.6-28 340/85-28 380/70-28	TR 218 A	Vízfeltöltő szelep	Dong Ah	5
208.00.470	13.6/14.9 - 28	13.6-28 14.9-28 340/85-28 380/70-28 380/85-28 400/80-28 420/70-28 440/65-28	TR 218 A	Vízfeltöltő szelep	BK Tube Masterline *	2
298.00.416	13.6/14.9 - 28	13.6-28 14.9-28 340/85-28 380/70-28 380/85-28 400/80-28 420/70-28 440/65-28	TR 218 A	Vízfeltöltő szelep	Nexen	4
260.20.673	380/70 - 28	380/70-28 13.6-28 340/85-28 420/65-28	TR 218 A	Vízfeltöltő szelep	Kleber *	1
260.20.680	14.9 - 28	14.9-28 380/85-28 420/70-28 16.5/85-28 400/80-28	TR 218 A	Vízfeltöltő szelep	Dong Ah	5
260.20.690	16.9 - 28	16.9-28 420/85-28 440/80-28 480/70-28	TR 218 A	Vízfeltöltő szelep	Dong Ah	3
298.00.418	16.9 - 28	16.9-28 18.4-28 18.4/15-28 480/65-28 480/70-28 540/65-28	TR 218 A	Vízfeltöltő szelep	Nexen	4
208.00.480	16.9/18.4 - 28	16.9-28 18.4-28 420/85-28 440/80-28 480/65-28 480/70-28 540/65-28	TR 218 A	Vízfeltöltő szelep	BK Tube Masterline *	2
260.30.120	440/65 R 28	440/65R28	TR 218 A	Vízfeltöltő szelep	Dong Ah	3
260.20.694	440/65 - 28	14.9-28 380/85-28 420/70-28 440/65-28 VF480/60-28	TR 218 A	Vízfeltöltő szelep	Kleber *	1
260.30.130	480/65 R 28	480/65R28	TR 218 A	Vízfeltöltő szelep	Dong Ah	3
260.30.140	540/65 R 28	540/65R28	TR 218 A	Vízfeltöltő szelep	Dong Ah	3
260.20.698	540/65 - 28	16.9-28 18.4-28 420/85-28 440/80-28 480/65-28 480/70-28 540/65-28	TR 218 A	Vízfeltöltő szelep	Kleber *	1

* = Prémium

** = Premium Forst



Szelep TR 218 A

Cikkszám	Méret	Abronsmérethez	Szelep Megnevezés	Szelep kialakítás	Gyártó	Csomagolási egység
299.91.728	540/65 - 28	500/70-28 540/65-28	TR 218 A	Vízfeltöltő szelep	Nokian */**	1
260.30.150	600/65 R 28	600/65R28	TR 218 A	Vízfeltöltő szelep	Dong Ah	2
260.20.697	600/65 - 28	600/65-28 600/70-28	TR 218 A	Vízfeltöltő szelep	Kleber *	1
260.20.699	600/70 - 28	600/65-28 600/70-28	TR 218 A	Vízfeltöltő szelep	Dong Ah	1
299.91.744	780/50 - 28.5	710/55-28.5 780/50-28.5	TR 218 A	Vízfeltöltő szelep	Nokian */**	1
298.00.421	29.5 - 29	29.5-29	TRJ 1175 C	Hajlított szelep	Nexen	1
260.20.700	14.9 - 30	14.9-30 420/70-30	TR 218 A	Vízfeltöltő szelep	Dong Ah	4
298.00.424	14.9 - 30	14.9-30 15.5-30 16.9-30 420/70-30 480/70-30	TR 218 A	Vízfeltöltő szelep	Nexen	3
208.00.485	14.9/16.9 - 30	14.9-30 16.9-30 420/85-30 440/80-30 480/70-30 480/80-30 540/65-30	TR 218 A	Vízfeltöltő szelep	BK Tube Masterline *	1
274.90.682	420/70 - 30	14.9-30 380/85-30 420/70-30	TR 218 A	Vízfeltöltő szelep	Kleber *	1
260.20.710	16.9 - 30	16.9-30 420/85-30 440/80-30 480/70-30	TR 218 A	Vízfeltöltő szelep	Dong Ah	3
298.00.422	16.9 - 30	16.9-30 18.4-30 420/85-30 460/85-30 500/70-30 540/65-30	TR 218 A	Vízfeltöltő szelep	Nexen	3
299.91.735	16.9/18.4 - 30	16.9-30 18.4-30 520/65-30 540/70-30	TR 218 A	Vízfeltöltő szelep	Nokian */**	1
274.90.683	480/70 - 30	16.9-30 420/80-30 420/85-30 420/90-30 480/85-30 540/65-30	TR 218 A	Vízfeltöltő szelep	Kleber *	1
260.20.720	18.4 - 30	18.4-30 460/85-30 480/80-30 520/70-30	TR 218 A	Vízfeltöltő szelep	Dong Ah	2
274.90.686	18.4 - 30	18.4-30 460/85-30 480/80-30 520/70-30 VF600/60-30	TR 218 A	Vízfeltöltő szelep	Kleber *	1
260.30.160	540/65 R 30	540/65R30	TR 218 A	Vízfeltöltő szelep	Dong Ah	2
260.30.170	600/65 R 30	600/65R30	TR 218 A	Vízfeltöltő szelep	Dong Ah	1
274.90.679	600/70 - 30	600/70-30 IF620/70-30 620/75-30 23.1-30	TR 218 A	Vízfeltöltő szelep	Kleber *	1
260.20.730	23.1 - 30	23.1-30 620/75-30	TR 218 A	Vízfeltöltő szelep	Dong Ah	2
298.00.423	23.1 - 30	21LR30 23.1-30 620/75-30	TR 218 A	Vízfeltöltő szelep	Nexen	1

* = Prémium

** = Premium Forst



Szelep TR 218 A



Szelep TRJ 1175C













Védőszalagok

Az árakat és a készletet a Bohnenkamp-shopban találja

Cikkszám	Méret	csoport	Szélesség [mm]	Gyártó
298.00.468	4.00 - 8 5.00 - 8 15 x 4 1/2 - 8	85 - 8	100	Nexen
299.91.200	5.00 - 8	85 - 8	118/110	Dong Ah
298.00.466	16 x 6 - 8 18 x 7 - 8 180/70 - 8	115 - 8	150	Nexen
298.00.467	190 - 8	130 - 8	150	Nexen
298.00.469	6.00 - 9 6.90 - 9	100 - 9	112	Nexen
299.91.050	6.00 - 9 10 - 9	100 - 9	118	Dong Ah
298.00.470	21 x 8 - 9	150 - 9	168	Nexen
299.91.300	6.50 - 10 7.50 - 10	130 - 10	150	Dong Ah
298.00.471	6.50 - 10 7.50 - 10	130 - 10	148	Nexen
298.00.472	7.0 / 85 - 10 23 x 9 - 10	165 - 10	155	Nexen
298.00.473	7.00 - 12	130 - 12	140	Nexen
299.91.350	7.00 - 12	130 - 12	140	Dong Ah
298.00.475	23 x 10 - 12 27 x 10 - 12	210 - 12	210	Nexen
298.00.476	21 x 4 22 x 4 1/2 23 x 5 25 x 6	100 - 13	95	Kabat
298.00.480	5.50 - 15 6.00 - 15	115 - 15	150	Nexen
298.00.479	6.50 - 15 7.00 - 15 7.50 - 15 8.15 - 15 8.25 - 15	170 - 15	175	Nexen
260.91.110	7.00 - 15 7.50 - 15	170 - 15	177	Dong Ah
260.91.100	8.25 - 15 9.00 - 15 250/300 - 15 28 x 9 - 15	190 - 15	195	Dong Ah
298.00.478	10.00 - 15 28 x 9 - 15 250 - 15 300 - 15	190 - 15	195	Nexen
298.00.483	6.00 - 16 6.50 - 16 7.00 - 16 7.50 - 16	160 - 16	165	Nexen
260.91.200	6.50 - 16 7.00 - 16 7.50 - 16	160 - 16	170	Dong Ah
298.00.484	8.25 - 16 9.00 - 16	190 - 16	180	Nexen
298.00.491	12.00 - 18 13.00 - 18	265 - 18	260	Nexen
298.00.500	6.50 - 20 7.00 - 20 7.50 - 20	170 - 20	180	Nexen
260.91.300	6.50 - 20 7.00 - 20 7.50 - 20 8.25 - 20	180 - 20	198	Dong Ah
298.00.498	8.25 - 20 9.00 - 20 10.00 - 20	180 - 20	180	Nexen
260.91.400	8.25 - 20 9.00 - 20	200 - 20	179	Dong Ah
298.00.502	8.25 - 20 9.00 - 20 10.00 - 20	190 - 20	190	Nexen
298.00.497	10.00 - 20 11.00 - 20 12.00 - 20 13 / 80 - 20	200 - 20	205	Nexen
260.91.500	10.00 - 20 11.00 - 20 12.00 - 20	210 - 20	208	Dong Ah
298.00.501	11.00 - 20 12.00 - 20 13.00 - 20 13 / 80 - 20 14.00 - 20	230 - 20	255	Nexen
298.00.496	12.5 - 20 14.5 - 20 16.00 - 20	310 - 20	305	Nexen
260.91.600	13.00 - 20 14.00 - 20	235 - 20	241	Dong Ah
298.00.503	14.00 - 20 14 / 80 - 20	280 - 20	305	Nexen
260.91.610	16.00 - 20	300 - 20	300	Dong Ah

 Cikkszám	 Méret	 csoport	 Szélesség [mm]	 Gyártó
298.00.505	12.00 - 24 13.00 - 24 14.00 - 24	220 - 24	215	Nexen
260.91.730	12.00 - 24	220 - 24	231	Dong Ah
298.00.507	13.00 - 24 14.00 - 24	260 - 24	252	Nexen
260.91.740	13.00 - 24 14.00 - 24	260 - 24	256	Dong Ah
298.00.506	16.00 - 24 16.00 - 25	275 - 24	252	Nexen
298.00.515	20 - 24 20.5 - 25	440 - 25	465	Nexen
260.91.750	15.5 - 25 17.5 - 25	310 - 25	336/360	Dong Ah
298.00.510	17.5 - 25 18.00 - 25	360 - 25	390	Nexen
260.91.780	20.5 - 25	440 - 25	420	Dong Ah
260.91.790	23.5 - 25	495 - 25	509	Dong Ah

Tömítőszalagok





 Cikkszám	 Méret	 Szelep	 További információk
260.91.520	Tömítőszalag TSFT 6.50 R 10	TR 178	6.50 R 10, BKT LM-81
260.91.542	Tömítőszalag TSFT 7.00 R 12	TR 178	7.00 R 12, BKT LM-81
260.91.541	Tömítőszalag TSFT 7.00/7.50/8.25 R 15	TR 178	7.00/7,50/8,25/225-75/250-70 R 15, BKT LM-81
260.91.540	Tömítőszalag TSFT 10.00/11.00/12.00 R 20	TR 178	10.00 R 20 BKT LM-81, 11.00 R 20, BKT LM-81





Tömítőgyűrűk és köztes gyűrűk

Az árakat és a készletet a Bohnenkamp-shopban találja





O-gyűrűk

 Cikkszám	 Colméret	 Gyűrű vastagsága [mm]	 További információk
209.91.110	MPT/EM gumiabroncsok 20 col	6,50	VAGY 2-20
209.91.113	EM gumiabroncsok 20 col	6,50	VAGY 2-20
209.91.122	EM gumiabroncsok 24 col	6,00	OR 2-24 / Heupo
209.91.123	EM gumiabroncsok 24 col	6,50	OR 2-24 / Heupo
209.91.132	EM gumiabroncsok 25 col	6,00	OR 2-25 / Heupo
298.00.524	EM gumiabroncsok 25 col	6,50	OR 2-25 / Heupo
209.91.142	EM gumiabroncsok 25 col	9,00	OR 3-25 / Sulla
298.00.526	EM gumiabroncsok 25 col	9,65	OR 3-25 / Sulla
298.00.535	EM gumiabroncsok 29 col	9,65	OR 3-29 / Sulky
209.91.129	EM gumiabroncsok 32 col	6,50	OR 2-32
298.00.529	EM gumiabroncsok 33 col	9,00	OR 3-33 / Strix
298.00.538	EM gumiabroncsok 33 col	9,65	OR 3-33 / Strix
298.00.530	EM gumiabroncsok 35 col	9,50	OR 3-35 / Strass
298.00.539	EM gumiabroncsok 35 col	9,65	OR 3-35 / Strass
209.91.173	EM gumiabroncsok 39 col	9,65	OR 3-39 / Fuodi
209.91.176	EM gumiabroncsok 45 col	10,00	OR 3-45
209.91.177	EM gumiabroncsok 49 col	10,00	OR 3-49 / Heyco

Tömítőgyűrűk

 Cikkszám	 Colméret	 Gyűrű vastagsága
298.00.520	Tömítőgyűrű Tyran 20 col	F 20 Pilote
298.00.525	Tömítőgyűrű Iceru 25 col	F 25

Köztes gyűrűk

 8 842 61				
Cikkszám	Köztes gyűrűk	Megfelelő felnihez	Méretek [mm]	Megnevezés
299.99.300	kotrógéphez 10.00-20	7.0 - 20 mint ET +153	46 x 460 x 820	754625
299.99.301	kotrógéphez 10.00-20	7.5 - 20 mint ET +155	46 x 440 x 820	754425
299.99.302	kotrógéphez 10.00-20	7.5 - 20 mint ET +165	60 x 460 x 820	754642
299.99.303	kotrógéphez 10.00-20	7.5 - 20 mint ET +173.5	70 x 460 x 820	754655



138

Gumiabroncs szerelési tartozékok

142

Javítóanyag

146

Szelepek



TARTOZÉKOK



SZERVÍZ PLUSZ A BOHNENKAMPTÓL

Azonnali hozzáférés
webáruházunkban





Szerelőkar és szerszám

Cikkszám	Megnevezés
472.00.611	500 mm hosszú szerelőkar személygépkocsihoz, utánfutókhoz és kisteherautóhoz
472.00.612	1100 mm hosszú szerelőkar tehergépkocsihoz, AS, EM és erdészethez
472.00.990	Gumiabroncs véső

Szerelőpaszta, ragasztó és tartozékok

Cikkszám	Megnevezés
472.00.808	Gumiabroncs szerelő paszta ,Premium 4.0 kg-os vödör, LKW + AS + EM
472.00.811	Gumiabroncs szerelő paszta Premium, 5.0 kg-os vödör, teherautó + kisteherautó + mezőgazdasági vontatók
472.00.805	Gumiabroncs szerelő paszta 5.0 kg vödör, BOKA SUPER MOUNT / LKW + Truck + AS + EM
472.00.806	Gumiabroncs szerelő paszta 10.0 kg vödör, BOKA SUPER MOUNT / Truck + AS + EM
472.00.810	Gumiabroncs szerelő paszta 5.0 kg-os vödör, különösen EM gumiabroncsokhoz
472.00.816	Speciális ecset szerelőpasztához Ø50 mm, 300 mm hosszú, fanyéllel, óngyűrűvel és kínai sörtékkal
472.00.780	Talkum 500 g-os szóródobozban- kenőanyag a tömlő szereléséhez
472.00.782	Talkum 7 kg-os vödör - kenőanyag a tömlőszereléshez
472.00.785	Ragasztóanyag 500 g, REMAXX ANTI GLISS LUBE
472.00.795	Ragasztóanyag 1000 g, Agrar Tyre Fix
472.00.788	Szét szerelő folyadék, 400 ml-es szórófejes palackban
472.00.700	Zsírkréta sárga - 1 csomag = 12 db
472.00.730	Szelepkulcs VG5 és VG8 menetes szelepbetétekhez (személygépkocsi, mezőgazdasági, kétkerekű, kisteherautó és teherautó)
472.00.740	Szelepfogó tömlőbeépítéshez, 200 mm, VG8 szelepmenethez, szelepbetétes csavarhúzóval együtt
472.00.760	Szelepfogó "Snap In" szelepekhez

Minden egy pillantásra:



Szerelőkar 500 mm hosszú



Szerelőkar 1100 mm hosszú



Gumiabroncs véső



Gumiabroncs szerelő paszta
BOKA SUPER MOUNT 5 kg



Gumiabroncs szerelő paszta
BOKA SUPER MOUNT 10 kg



Gumiabroncs szerelő paszta
Premium Cikkszám 472.00.808



Gumiabroncs szerelő paszta 5 kg
cikkszám 472.00.810



Gumiabroncs szerelő paszta
Prémium cikkszám 472.00.811



Speciális ecset a szerelő paszta
számára



Talkum Szóródoboz



Talkum 7 kg-os vödör



ragasztó 1000 g
cikkszám 472.00.795



ragasztó 500 g
cikkszám 472.00.785



Szétszerelő folyadék



Zsírkréta sárga



Szelepcsavar



Szelepfogó



Szelep fogó



Töltőberendezések és csatlakozások

Cikkszám	Megnevezés
472.00.770	Szellőzőcsonk VG8 menetű - gyors szellőztetés még vízzel töltve is
472.00.960	VG8 emelő csatlakozó dugasz, 6 mm-es tömlőcsatlakozáshoz (személygépkocsi, mezőgazdasági, kétkerekű, könnyű teherautó és teherautó)
472.00.965	Nyomatékcsatlakozó VG8 szelepmenetű, 6 mm-es tömlőcsatlakozáshoz, (személygépkocsi, mezőgazdasági, kétkerekű, könnyű teherautó és teherautó)
472.00.970	Emelő csatlakozó dugasz VG8 szelepmenetű, 8 mm-es tömlőcsatlakozáshoz (személygépkocsi, mezőgazdasági, kétkerekű, könnyű teherautó és teherautó)
472.00.975	Nyomaték csatlakozó VG12 szelepmenetű, 7 mm-es tömlőcsatlakozáshoz, (EM szelepek)
472.01.010	Kézi gumiabroncs nyomásmérő 0-10 BAR nyomaték csatlakozóval, hitelesítve
499.99.020	"BEAD BAZOOKA" gumifelfújó segédeszköz, 9 l tartálykapacitás, 10 bar-ig (személygépkocsi, mezőgazdasági, kétkerekű, könnyű teherautó és teherautó 22,5 hüvelykig)
472.02.121	"AUTO BOOSTER" gumifelfújó segédeszköz, 38 l tartálykapacitás, 8 bar-ig (mezőgazdasági, teherautó és EM 22,5 hüvelykből)
472.02.125	AIRGONOMIC II" töltőautomata 7,5 m-es tömlővel és emelő csatlakozóval, 10 bar-ig
472.02.126	ACCURA D12" töltőautomata 7,5 m tömlővel és emelő csatlakozóval, 10 bar-ig

Vizsgáló berendezések, kiegyensúlyozó anyagok és fagyálló folyadékok

Cikkszám	Megnevezés
472.02.130	"Standard" kerékű vizsgálo berendezés állvánnyal és mérőórával (mezőgazdasági, földmozgató és ipari gépek)
472.02.135	"HAWEKA" kerékű vizsgálo berendezés, 3 mérőfejjel, állvánnyal és szállítódobozzal (személygépkocsi, mezőgazdasági, kétkerekű, könnyű teherautó és tehergépkocsi)
472.00.786	Kerékkiegyensúlyozó granulátum, 8 kg-os vödör (személygépkocsi pótkocsi, könnyű teherautó és teherautó)
492.04.510	Magnézium-klorid, 25 kg-os zsák - fagyvédelem vízfeltöltéshez
472.00.980	Hanauer Maus - Vízfeltöltő és leeresztő szelep

Tömítőanyag

Cikkszám	Megnevezés
600.04.010	Gumiabroncs tömítőanyag, 1l flakon
600.04.015	Gumiabroncs tömítőanyag, 25 l kanna
600.04.025	Szivattyú gumiabroncs-tömítőanyag kanna 25 L

Minden egy pillantásra:



Szelepbetét



Karos dugócsok



Csatlakozó



Kézi abróncsnyomásmérő



Bead Bazooka



Auto Booster nyomrásegítő tartály



Töltőautomata



Kerékütést vizsgáló készülék HAWEKA



Kerékütést vizsgáló eszköz
Standard



Kiegyensúlyozó granulátum



Magnézium-klorid



Hanauer Maus







Gumiabroncs tömítőanyag LINSI



Pumpa abrónctömítő szerhez







Tömlőjavító foltok

 Cikkszám	 Megnevezés	 Méret [mm]	 Formanyomtatvány	 Csomagolási egység Darab
472.00.222	Tömlőjavító folt 1. számú	38	Kör	100
472.00.232	Tömlőjavító folt 2. számú	48	Kör	60
472.00.242	Tömlőjavító folt 3. számú	56	Kör	44
472.00.252	Tömlőjavító folt 4. számú	75	Kör	32
472.00.260	Tömlőjavító folt 5. számú	94	Kör	10
472.00.270	Tömlőjavító folt 6. számú	116	Kör	10
472.00.282	Tömlőjavító folt 7. számú	76 x 37	ovális	45
472.00.292	Tömlőjavító folt 8. számú	102 x 44	ovális	35
472.00.300	Tömlőjavító folt 9. számú	160 x 76	ovális	10
472.00.312	Tömlőjavító folt 10. számú	190 x 95	ovális	10

Cikkszám	Megnevezés	Tartalom
472.00.380	Tömlőjavító folt választék	32 x tömlőfolt, 2 x fedőtapasz, szerszámok, 6 x oldószer, 1 x jelölőceruza

Diagonál tapasz

 Cikkszám	 Megnevezés	 Méret [mm]	 Formanyomtatvány	 Csomagolási egység Darab
472.00.020	Diagonál tapasz	83	Kör	10
472.00.032	Diagonál tapasz	100	Kereszt	10
472.00.045	Diagonál tapasz	140	Kereszt	10
472.00.050	Diagonál tapasz	165	Kereszt	10
472.00.060	Diagonál tapasz	235	Kereszt	5
472.00.070	Diagonál tapasz	300	Kereszt	5
472.00.080	Diagonál tapasz	343	Kereszt	5
472.00.090	Diagonál tapasz	394	Kereszt	3
472.00.100	Diagonál tapasz	430	Kereszt	3

Minden egy pillantásra:

Radiáltapasz

Cikkszám	Megnevezés	Méret [mm]	Formanyomtatvány	Rétegek száma	Csomagolási egység Darab
472.01.601	Radiáltapasz 110 TL	70 X 50	Négyszög	1	20
472.01.611	Radiáltapasz 116 TL	105 X 60	Négyszög	1	10
472.01.631	Radiáltapasz 120 TL	120 X 115	Négyszög	3	10
472.01.635	Radiáltapasz 140 TL	190 X 100	Négyszög	3	10
472.01.641	Radiáltapasz 180 TL	205 X 140	Négyszög	2	5
472.01.651	Radiáltapasz 182 TL	270 X 190	Négyszög	2	5
472.01.655	Radiáltapasz 184 TL	285 X 215	Négyszög	3	5
472.01.657	Radiáltapasz 186 TL	340 X 245	Négyszög	3	5



Radiáltapasz



Diagonál tapasz







Tömlőjavító foltok



Javítóanyag

Az árakat és a készletet a Bohnenkamp-shopban találja

Javítótest

 8 8 4 2 6 1			
Cikkszám	Megnevezés	átmérő [mm]	Csomagolási egység Darab
472.00.350	Javító test / javító gomba	6 mm, vezetőhuzallal	25
472.00.355	Javító test / javító gomba	8 mm, vezetőhuzallal	25
472.00.360	Javító test / javító gomba	10 mm, vezetőhuzallal	10
472.00.365	Javító test / javító gomba	13 mm, vezetőhuzallal	6

Cikkszám	Megnevezés	Tartalom
472.00.370	Gyorsjavító készlet (teherautó, AS, EM)	25 x javítótest, 1 x kés, 1 x érdesítőfűrő, 1 x beillesztőfűrő, 1 x kenőanyag

Vulkanizálós anyag

 8 8 4 2 6 1		
Cikkszám	Megnevezés	Kiszerezés
472.00.410	Vulkanizáló folyadék tömlőfoltokhoz/javítógombákhoz	50 g-os tubus
472.00.415	Vulkanizáló folyadék tömlőfoltokhoz/javítógombákhoz	235 ml-es doboz, ecsettel
472.00.420	Speciális cement kék, diagonál- és radiallyapaszhoz	235 ml-es doboz, ecsettel
472.00.425	Vegyí érdesítő/tisztítószer tömlőkhöz és belsőkhöz	600 ml-es szórófejes flakon
472.00.435	Szerszám- és kefetisztító, oldószeralapú, tisztításhoz és zsírtalanításhoz	1000 ml-es doboz

Minden egy pillantásra:



Javítótest



Vulkanizáló folyadék
Cikk.-sz. 472.00.410



Vulkanizáló folyadék
472.00.415



Spezial Cement



Kémiai érdesítőszer



Szerszám- és kefetisztító



Gyorsjavító készlet



Szelep hosszabbítók

Cikkszám	Megnevezés	Hossz [mm]	Kialakítás
472.00.900	Szelephosszabbítás	20/30	90°-os szög - merev
404.81.931	Szelep hosszabbítók	22	merev
472.00.920	Szelephosszabbítás	100	merev
472.00.940	Szelephosszabbítás	125	mozgó
472.00.942	Szelephosszabbítás	150	mozgó
472.00.750	Szelephosszabbító, fekete	150	merev
472.00.553	Tartó a szelephosszabbítóhoz	Ø 17	szorítócsavarral

Mezőgazdaság

Cikkszám	Szelep kivétel	Szelepjelölés	Szelepjelölés ETRTO	Szelepfurat átmérő [mm]	Hosszúság [mm]	max. légnyomás [bar]	Szög [°]
472.01.037	Fémszelep	TR 618 B (rövid)	V5-01-1 rövid	15.7	41.5	10.5	egyenes
472.01.038	Fémszelep	TR 618	V5-01-1	15.7	50.0	10.5	egyenes
472.00.570	Gumiszelep	TR 415	V2-03-3	15.7	43.0	4.5	egyenes
472.01.039	Gumiszelep	TR 618 A	n.a.	15.7	55.0	4.5	egyenes

Tehergépkocsi

Cikkszám	Szelep kivétel	Szelepjelölés	Szelepjelölés ETRTO	Szelepfurat átmérő [mm]	Hosszúság [mm]	max. légnyomás [bar]	Szög [°]
472.01.035	Fémszelep	32 MS / TR 575	V3-21-1	15.7	33.0	14.0	egyenes
472.01.100	Fémszelep	40 MSF	V3-12-1	15.7	40.0	14.0	90
472.01.040	Fémszelep	41 MS	V3-20-1	9.7	41.0	14.0	egyenes
472.01.034	Fémszelep	TR 570 G 17	n.a.	15.7	54.0	13.8	36
472.01.045	Fémszelep	58 MS	V3-22-1	9.7	58.0	14.0	45
472.01.110	Fémszelep	65 MSF	V3-16-1	20.5	62.0	14.0	150
472.01.050	Fémszelep	70 MS	V3-20-5	9.7	70.0	14.0	27
472.01.052	Fémszelep	75 MSF	V3-14-1	15.7	71.0	14.0	90 1 hasadással
472.01.060	Fémszelep	90 MS	V3-20-4	9.7	90.0	14.0	27
472.01.063	Fémszelep	120 MSF	V3-18-4	20.5	110.0	14.0	90 1 hasadással

Minden egy pillantásra:



Szelephosszabbítás 472.00.900



Szelephosszabbítás merev



Szelephosszabbítás mozgatható



Szelep hosszabbítók



Szelephosszabbítás fekete



Tartó a szelephosszabbítóhoz



Szelep TR 618 (Snap In)



Szelep TR 618 (csavaros szelep)



Szelep TR 415



Teherautó szelep 32 MS



Teherautó szelep 40 MSF



Teherautó szelep 41 MS



Teherautó szelep 58 MS



Teherautó szelep 65 MSF



Teherautó szelep 70 MS



Teherautó szelep 75 MSF



Teherautó szelep 90 MS



Teherautó szelep 120 MSF



Teherautó szelep R 570 G 17



Tehergépkocsi

Cikkszám	Szelep kivétel	Szelepjelölés	Szelepjelölés ETRTO	Szelepfurat átmérő [mm]	Hosszúság [mm]	max. légnyomás [bar]	Szög [°]
404.81.909	Fémszelep alufelnikhez	TR 542	n.a.	9.7	32.0	14.0	egyenes
404.81.905	Fémszelep alufelnikhez	40 MSF	n.a.	9.7	40.0	14.0	egyenes
404.81.906	Fémszelep alufelnikhez	54 MS	n.a.	9.7	54.0	14.0	egyenes
404.81.904	Fémszelep alufelnikhez	60 MS	n.a.	9.7	60.0	14.0	egyenes
404.81.903	Fémszelep alufelnikhez	TR 545 D	n.a.	9.7	66.0	14.0	60
404.81.900	Fémszelep alufelnikhez	70-7 MS	n.a.	9.7	70.0	14.0	7
404.81.901	Fémszelep alufelnikhez	70-27 MS	n.a.	9.7	70.0	14.0	27
404.81.908	Fémszelep alufelnikhez	74-27 MS	n.a.	9.7	70.0	14.0	27
404.81.902	Fémszelep alufelnikhez	60-45 MS	n.a.	9.7	70.0	14.0	45
404.81.907	Fémszelep alufelnikhez	83 MS	n.a.	9.7	83.0	14.0	egyenes

Személygépkocsi

Cikkszám	Szelep kivétel	Szelepjelölés	Szelepjelölés ETRTO	Szelepfurat átmérő [mm]	Hosszúság [mm]	max. légnyomás [bar]	Szög [°]
472.00.660	Gumiszelep	TR 412	V2-03-6	11.3	33.0	4.5	egyenes
472.00.650	Gumiszelep	TR 413	V2-03-1	11.3	43.0	4.5	egyenes
472.00.570	Gumiszelep	TR 415	V2-03-3	15.7	43.0	4.5	egyenes
472.00.560	Gumiszelep	TR 414	V2-03-2	11.3	49.0	4.5	egyenes
472.00.580	Gumiszelep	TR 418	V2-03-4	11.3	61.5	4.5	egyenes
472.01.095	Fémszelep	42 MS	n.a.	11.3	42.0	20.0	egyenes
472.00.670	Gumiszelep	TR 600 XHP	n.a.	11.3	45.5	6.9	egyenes

Minden egy pillantásra:



Fémszelep alufelnikhez 40 MSF



Fémszelep alufelnikhez 54MSF



Fémszelep alufelnikhez 60 MS



Fémszelep alufelnikhez
60 - 45 MS / TR 545 D



Fémszelep alufelnikhez
70 - 7 MS



Fémszelep alufelnikhez
70 - 27 MS



Fémszelep alufelnikhez 83 MS



Fémszelep alufelnikhez
TR 542



Fémszelep alufelnikhez
74 - 27 MS



Szelep TR 412



Szelep TR 413



Szelep TR 414



Szelep TR 415



Szelep TR 418



Fémszelep 42 MS



Gumiszelep TR 600 XHP



Szelepek

Az árakat és a készletet a Bohnenkamp-shopban találja

EM

Cikkszám	Szelep kivétel	Szelepjelölés	Szelepjelölés ETRTO	Szelepfurat átmérő [mm]	Hosszúság [mm]	max. légnyomás [bar]	Szög [°]
472.00.552	Szelep talp	n.a.	V5-10-1	20.5	17	n.a.	egyenes
472.00.550	Fém szelep talp nélkül	TR J 650	V5-04-1	n.a.	80	10.0	100
472.00.555	Fém szelep talp nélkül	TR J 653	n.a.	n.a.	63.5	10.0	103

Kocsik

Cikkszám	Szelep kivétel	Szelepjelölés	Szelepjelölés ETRTO	Szelepfurat átmérő [mm]	Hosszúság [mm]	max. légnyomás [bar]	Szög [°]
472.00.660	Gumiszelep	TR 412	V2-03-6	11.3	33.0	4.5	egyenes
472.00.650	Gumiszelep	TR 413	V2-03-1	11.3	43.0	4.5	egyenes
472.01.160	Fém szelep gumi talppal	TR 70	n.a.	11.3	30.0	4.5	90

Tömlőszelepek

Cikkszám	Szelep kivétel	Szelepjelölés ETRTO	Hosszúság [mm]	Szög [°]	Menet
472.01.105	Tömlőszelepek	V3-06-3	114.0	90 1 hasadással	VG8
472.01.106	Tömlőszelepek	V3-06-8	126.5	94 1 hasadással	VG8
472.01.107	Tömlőszelepek	V3-02-10	115.0	94	VG8
472.01.108	Tömlőszelepek	V3-02-5	47.5	90	VG8
472.01.150	Tömlőszelepek	V3-02-9	99.5	94	VG8
472.01.152	Tömlőszelepek	V3-06-15	115.0	94 1 hasadással	VG8

Tartozékok tömlőszelepekhez

Cikkszám	Megnevezés	Hossz [mm]	Szélesség [mm]	Magasság [mm]
472.01.170	Fedőlemez a szelepnnyíláshoz	100	38	1
472.03.000	Fedőlemez a szelepnnyíláshoz	45	20	18

Szelepek vulkanizáláshoz

Cikkszám	Szelep kivétel	Szelepjelölés	Gumi átmérő [mm]	Magasság [mm]	Csomagolási egység [darab]
472.00.460	Traktor - vulkanizáláshoz	TR 218 A	80	49	10
472.00.490	Személygépköci - vulkanizáláshoz	TR 13 / 15 (adapterrel)	57	38	10

Minden egy pillantásra:



Szelep TR 218A



Szelep TR 13/15



Szelep TR 412



Szelep TR 413



Szelep TR 414



Szelep TR 415



Szelep TR 418



Fém szelep 42 MS

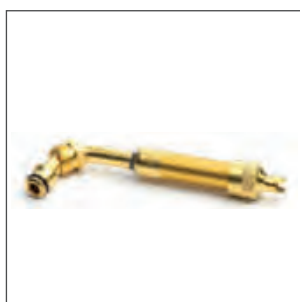

Szelep TR J 650

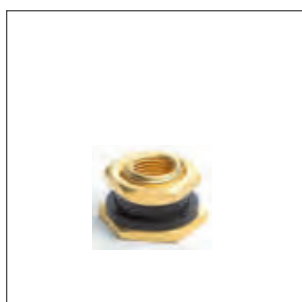

Szelep talp



Szelep TR J 653



Szelep TR 70



Fedőlemez szelepnyláshoz



Szelep V3-02-5



Szelep V3-02-9



Szelep V3-02-10



Szelep V3-06-3



Szelep V3-06-8



Szelep V3-06-15



Szelepek

Az árakat és a készletet a Bohnenkamp-shopban találja

Tartozékok

Cikkszám	Megnevezés	További információk	Csomagolási egység Darab
472.01.020	Szelepvédő VS H típus , félkör	csupasz, hegesztéshez	1
472.01.021	Szelepvédő VS V típus , teljes, zárócsavarral	csupasz, belső menet 2", hegesztéshez	1
472.01.022	Menetes hüvely zárócsavarral	csupasz, belső menet 1/2", hegesztéshez	1
472.01.023	Menetes hüvely zárócsavarral	csupasz, belső menet 3/8", hegesztéshez	1
472.01.025	Zárócsavra VS V típusú szelepvédőhöz	Külső menet 2", horganyzott	1
472.01.029	Szelepfurat dugó	11.3 mm-es szelepfurathoz	1
472.01.030	Szelepfurat dugó	15.7 mm-es szelepfurathoz	1
498.00.034	Szelepfurat csökkentő TR 13 / TR 15	11.3 mm-es szelepekhez, 15,7 mm-es szelepfurat átmérőjűhöz	1
472.00.820	Szelepbetét, hosszú , VG5	Személygépkocsi, könnyű teherautó, teherautó	10
472.00.830	Szelepbetét, rövid, VG5	Személygépkocsi, könnyű teherautó, teherautó	10
472.00.840	Szelepbetét TR 218 A	Traktor, régi változat	10
472.00.850	Szelepbetét TR 218 A	Traktor, új változat	10
472.00.554	Szelepbetét J670-2	EM	1
472.00.859	Recézett anya a vízbetöltő szelephez	Sárgaréz	1
472.00.870	Szelepszapka fekete	Műanyag	100
472.00.860	Kulcsos szelepszapka	Nikkelezett sárgaréz	100
472.00.556	EM szűkítő kupak	Belső menet VG12 / külső menet VG8	1



Minden egy pillantásra:



Szelepbetét, hosszú és rövid



EM szűkítő kupak



Szelepbetét TR 218A régi és új kivitel



Szelepnylás csökkentő



Kulcsos szelepsapka



Szelepsapka



Szelepvédő Typ VS H



Szelepvédő Typ VS V záró csavarral



Szelepfurat dugó



Menetes hüvely záró csavarral



Szelepbetét J670-2



Hornyolt anya vízfeltöltő szelephez

156

A gumiabroncs felépítése

158

A gumiabroncs gyártása

160

**Terhelési és
Sebességi index**

162

Abronsváltás

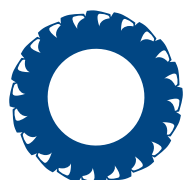

GUMIABRONCS ALAPJAI



SZERVÍZ PLUSZ A BOHNENKAMPTÓL

Azonnali hozzáférés
webáruházunkban



Bohnenkamp
Moving Professionals

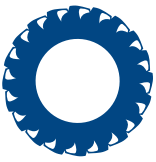

Gumiabroncs alapjai

A gumiabroncsok felépítése

A gumiabroncsok különböző alkotóelemekből épülnek fel. A futófelület az a rész, amely közvetlenül érintkezik a szántófölddel ill. az úttal. A futófelületnek többféle mintázata van, amely a gumiabroncs típusától és felhasználási területétől függően változik. A futófelület egyben az abroncs leginkább igénybe vett része, amely kopik és öregedik.

A karkasz az abroncs tulajdonképpeni váza. Több réteg szövetből, szintetikus szálakból vagy műselyem, ill. acélszalagokból áll, amelyek kemény gumiba vannak ágyazva. A többféle övréteg és szalag kellő szilárdságot biztosít. A belső fal (belső bélés) egy különleges gumikeverékből áll, amely megakadályozza, hogy a beszorult levegő idővel behatoljon a tömlő nélküli gumiabroncsok pórusaiba.

Az oldalfalak védik a karkaszt a külső hatásokkal és a sérülésekkel szemben. Az ún. perem köti össze az abroncsot a felnival. Legfőképp acéldrótok alkotják.

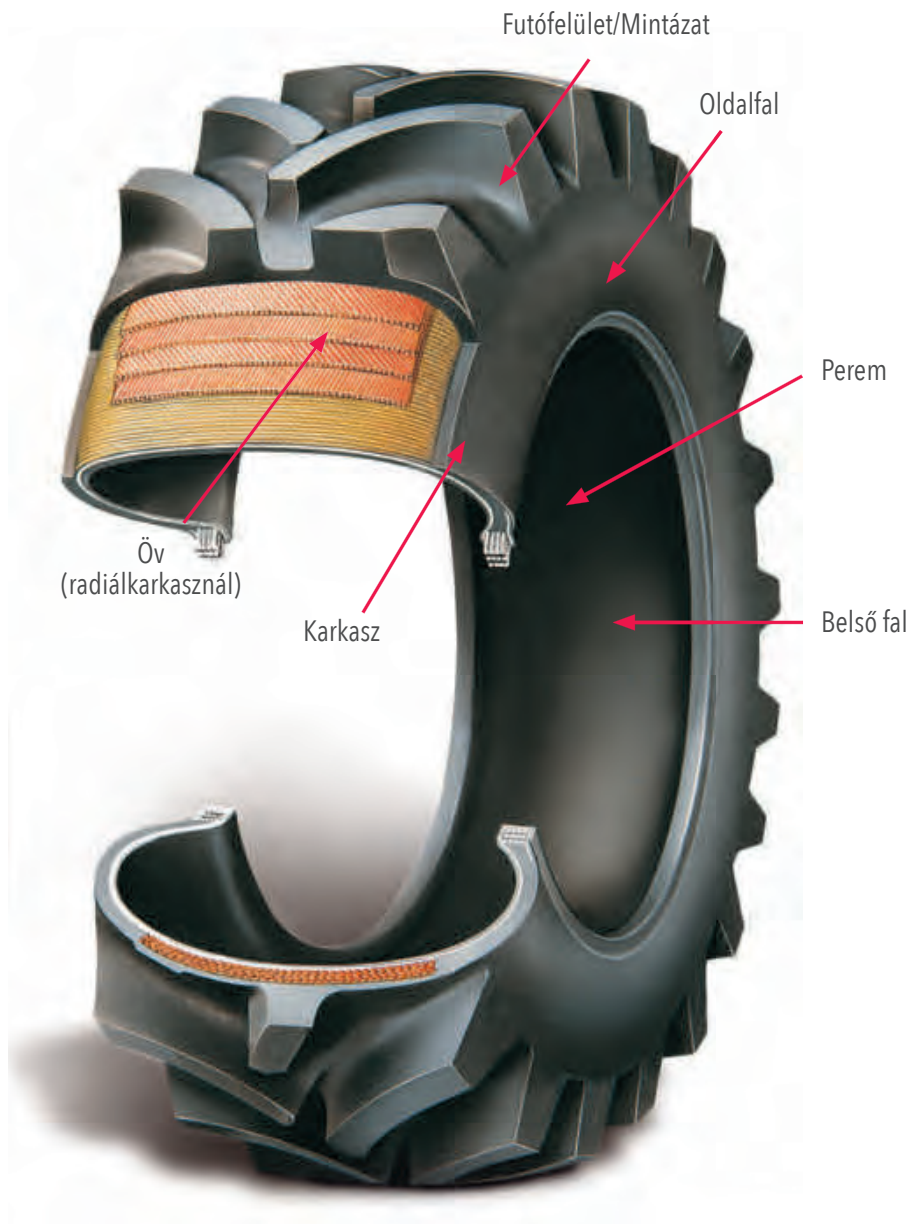

A gumiabroncsok szerkezeti felépítése: diagonál és radiál

Felépítésüktől függően kétféle gumit különböztetünk meg: a radiál és a diagonál abroncsokat. A két abroncsstípus különböző tulajdonságokkal rendelkezik, amelyek más-más alkalmazási területen lehetnek előnyösek. A modern traktorokon és a vontatott gépeken manapság többnyire radiálgumikat használnak. Néhány speciális felhasználási területen, pl. az erdészetben azonban bizonyos sajátosságok miatt még mindig a diagonál gumiabroncsok alkalmazása a célszerű megoldás.

Diagonál gumiabroncsok

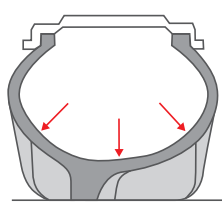

Diagonal karkasz



Talajjal érintkező felület

Ebben a hagyományos abroncsstípusban a futófelület és a gumi-abroncs oldalfala közös egységet alkot. Ezáltal az oldalfal minden mozgása továbbítódik a futófelületbe, amely az abroncs nagyfokú önmozgásával jár.

A diagonál gumik előnyei:

- kedvezőbb beszerzési ár
- ellenállóbb a szúrt sérülésekkel szemben (a felépítése miatt „keményebb gumi”)

A diagonál gumik hátrányai:

- megcsúszás a talajon (nagyfokú saját mozgás)
- nyomáscsúcsok a felfekvő felületen
- nagyobb kopás
- kisebb vonóerő

Radiál gumiabroncsok

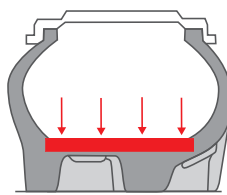

Radiálkarkasz



Talajjal érintkező felület

A radiál technológia elve lehetővé teszi, hogy a gumiabroncs két része, az oldalfal és a futófelület egymástól függetlenül működjön: Az oldalfal mozgása nem kerül át a futófelületre, így kizárható a karkaszrétegek eltolódása. Ezáltal jelentősen csökken a gumiabroncs kontrollálatlan önmozgása.

A radiálgumi előnyei:

- csökken a talajon való csúszás
- nem tolódnak el a karkaszrétegek
- a felfekvő felületen egyenletesen oszlik el a teher

A radiálgumi hátrányai:

- magasabb beszerzési költség
- az abroncs kevésbé rugózik



szakértelem
kompakt

A radiál gumiabroncsok előnyei a diagonál gumiabroncsokkal szemben:

- hatékonyabb vonóerő: az abroncs futópadként gördül. Ez jobb talajvédelmet, nagyobb tapadást tesz lehetővé és kevesbé csúszik a talajon.
- alacsonyabb üzemanyag-fogyasztás
- a felfekvő felület egyenletes tehereloszlása csökkenti a talajtömörülést
- nagyobb futásteljesítmény
- kényelem és rugalmasság

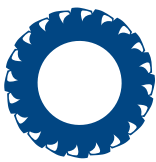

Gumiabroncs alapjai

A gumiabroncs gyártása

„Az abroncs a kerék külső kiterjedése és futófelülete. Közvetíti a felni és az úttest között fellépő erőket” Amilyen egyszerűnek is tűnik a Wikipédia leírása, olyan bonyolult maga az abroncsgyártás folyamata. Akár 45 különböző nyersanyag, pl. kaucsuk, szilícium-dioxid, korom, kén, de acél, nejlon és egyéb szövetanyagok is szükségesek a modern mezőgazdasági abroncsok előállításához.

(1. táblázat) Az abroncsok a felhasználás területétől függően különböző gumikeveréket tartalmaznak.

Első lépésben elkészítik az abroncs különböző részeinek (futófelület, oldalfal, mag, perem stb.) gumikeverékeit.

A gumik összetevői és hozzávetőleges arányaik

~40%	max. 11 kaucsukkeverék	természetes és szintetikus kaucsuk
~30%	töltőanyagok	korom, szilícium-dioxid, szén, kréta
10-15%	szilárdosághordozó	acél, rayon, nejlon
~10%	lágylító	olajok és gyanták
4-5%	vulkanizálószer	kén, cink-oxid
1-2%	öregedésgátlók	
1%	egyebek	

1. táblázat

Miután előállították a különböző gumikeveréket, megkezdődik az egyéb alkotórészek gyártása, pl. a kordszalak és a peremhuzaloké. A kordszalakhoz a nejlontól, poliészterből és acélból álló szövetszalagokat mindkét oldalukon vékony gumiréteggel látják el. Ezután a szalagokat bizonyos szögben elvágják. Ezeket az elvágott szalagokat használják fel pl. a karkaszokhoz és az övrétegekhez.

A peremmag előállításához gumibevonattal látnak el acélhuzalokat, amit szorosan feltekercesznek. A tekeresrétegek számát és az átmérőt a gumi méretéhez és a terheléshez igazítják.

Az abroncsgyártás első lépésében légtartó réteget helyeznek a tekereslődobra. Ez képezi majd később az abroncs légzáró belső rétegét. Erre egy vagy több gumírozott acél- vagy nejlonszövetet helyeznek, amelyek később a karkaszt alkotják majd. A feltekerceselt peremmagot két ék alakú peremerősítővel együtt a tekereslődobra helyezik. Együttesen ezek képezik az abroncs peremét és gondoskodnak az abroncs szilárd elhelyezkedéséről a felnin. Az oldalfalak gumirétegének ráfektetése után a tekereslődob a közepe felől felfúvódik és felismerhető lesz az abroncs alakja. Ezt követően a kész karkasz köré tekerik az övrétegeket. Végezetül ráhelyezik a futófelületet.

Az abroncs elkészüléséhez vulkanizálni kell a nyers köpenyt. Ehhez formába helyezik, majd megfelelő nyomás és hőmérséklet hatása alatt „megsütik”, hogy összekössék egymással az egyes polimermolekulákat. A vulkanizáció után az abroncs elnyeri végső formáját és mintázatát. A végső ellenőrzési folyamat során megvizsgálják, hogy található-e gyártási hiba az abroncson.

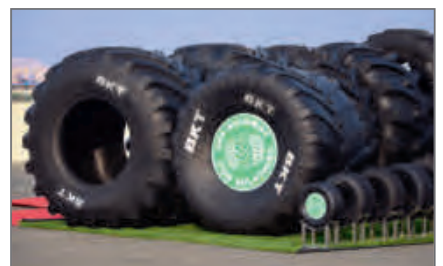

Abroncsméretek és feliratok

A gyártók világszerte különféle szövetségekben tömörülnek. A legfontosabbak:

- ETRTO (European Tyre and Rim Technical Organisation, Brüsszel)
- Tire + Rim Association (egyesült államokbeli főszövetség)

A szövetségek a Nemzetközi Szabványügyi Szervezettel (ISO) közösen világszerte érvényes szabványokat határoztak meg a termékekhez.

Külső átmérő

A terhelés nélküli, az ajánlott felnire felszerelt és előírászerűen felfújtt (üzemi nyomás) gumibroncs max. átmérője mm-ben.

Keresztmetszeti szélesség

Az abroncs szélessége mm-ben, oldalfaltól oldalfalig, terhelés nélküli, az ajánlott felnire felszerelt és előírászerűen felfújtt (üzemi nyomás) gumibroncon mérve.

Keresztmetszeti magasság

A gumi oldalának magassága. Ezt az adatot a gumi méreteként a keresztmetszeti szélességhez képest %-ban adják meg.

Statikus sugár

A kerékközép távolsága a felfekvési felülethez nominális terhelési és légnyomási feltételek mellett. Szokásos mértékegysége a mm.

Berugózás

Az abroncs rugózása a keresztmetszeti magassághoz képest álló helyzetben max. 10 km/h sebességig, százalékban megadva. Ez standard abroncsnál 18%-ot tehet ki.

Felniátmerő

A peremüléstől peremülésig terjedő átmérő mm-ben

Gördülési kerület

Az az útszakasz, amit a kerék egy átfordulás során csúszás nélkül megtesz.

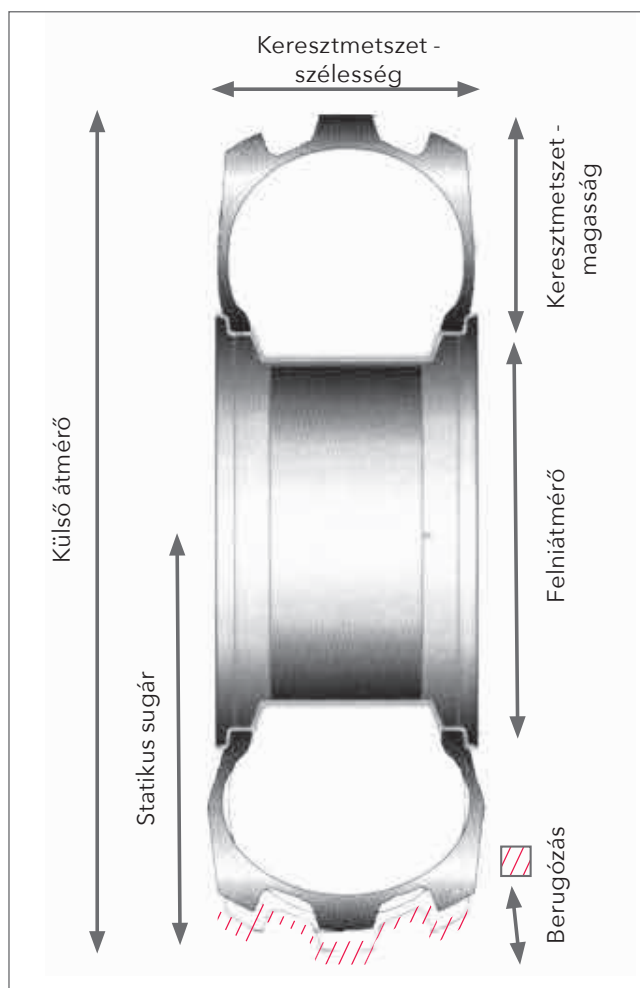

**Fontos
Megjegyzés**

Számos adat a gyártó által kiszámított érték. A gyakorlatban előfordulhatnak kisebb eltérések. Az abroncs oldalán általában minden fontos információ megtalálható.

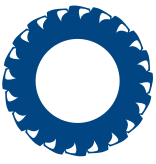

Gumiabroncs alapjai

Méret- és profilmegjelölések

Az abroncs oldalfalán minden fontos információt megtalál az abroncsról, így a méretet, a megnevezést és a mintázat pontos megjelölését is.

A nemzetközileg érvényes méretmeghatározást az elmúlt években colról metrikus megjelölésre változtatták. Mindkét mértékegység megtalálható az egyes gumiabroncsokon is.



Új jelölés

- 420** Az abroncs szélessége mm-ben
- 80** Az oldalfal magasságaránya a szélességhez képest %-ban
- R** Radiál
- 46** Felniátmérő colban

Régi jelölés

- 16.9** Az abroncs szélessége col-ban
- R** Radiál
- 46** Felniátmérő colban

Profilmegjelölés

Minden gyártó saját elnevezést ad terméke profiljának. Ez szintén az abroncs oldalfalán található meg.

Terhelési és sebességi index

Szintén az oldalfalról olvasható le az abroncs terhelési és sebességi indexe (load és speed index), valamint az az információ, hogy az abroncs használatához tömlő szükséges-e avagy sem. TL = Tubeless = tömlő nélkül, TT = Tube Type = tömlővel. A terhelési indexet számkód jelöli. Ez a gumiabroncs teherbírását jelenti (lásd a „Terhelési index” táblázatot). A következő betű (vagy számok és betűk kombinációja) azt a sebességet jelöli, amelyre a teherbírás garantált (lásd a sebességmutatót).



A 166F jelölés a gumiabroncs 5 300 kg-os terhelhetőségét jelzi 80 km/h-s sebesség mellett.



A „**Tubeless**” jellel ellátott abroncsok tömlő nélkül használhatók. A **Tube Type** jelű abroncsokat csak tömlővel szabad használni.

Speed Index (SI) Sebességi index

azonosító	eng. km/h	azonosító	eng. km/h	azonosító	eng. km/h
A1	5	D	65	Q	160
A2	10	E	70	R	170
A3	15	F	80	S	180
A4	20	G	90	T	190
A5	25	J	100	U	200
A6	30	K	110	H	210
A7	35	L	120	V	240
A8	40	M	130	W	270
B	50	N	140	Y	300
C	60	P	150		

Last Index (LI) Terhelési index

LI	kg	LI	kg	LI	kg	LI	kg	LI	kg
50	190	79	437	108	1000	137	2300	166	5300
51	195	80	450	109	1030	138	2360	167	5450
52	200	81	462	110	1060	139	2430	168	5600
53	206	82	475	111	1090	140	2500	169	5850
54	212	83	487	112	1120	141	2575	170	6000
55	218	84	500	113	1150	142	2650	171	6150
56	224	85	515	114	1180	143	2725	172	6300
57	230	86	530	115	1215	144	2800	173	6500
58	236	87	545	116	1250	145	2900	174	6700
59	243	88	560	117	1285	146	3000	175	6900
60	250	89	580	118	1320	147	3075	176	7100
61	257	90	600	119	1360	148	3150	177	7300
62	265	91	615	120	1400	149	3250	178	7500
63	272	92	630	121	1450	150	3350	179	7750
64	280	93	650	122	1500	151	3450	180	8000
65	290	94	670	123	1550	152	3550	181	8250
66	300	95	690	124	1600	153	3650	182	8500
67	307	96	710	125	1650	154	3750	183	8750
68	315	97	730	126	1700	155	3875	184	9000
69	325	98	750	127	1750	156	4000	185	9250
70	335	99	775	128	1800	157	4125	186	9500
71	345	100	800	129	1850	158	4250	187	9750
72	355	101	825	130	1900	159	4375	188	10000
73	365	102	850	131	1950	160	4500	189	10300
74	375	103	875	132	2000	161	4625	190	10600
75	387	104	900	133	2060	162	4750	191	10900
76	400	105	925	134	2120	163	4875	192	11200
77	412	106	950	135	2180	164	5000	193	11500
78	425	107	975	136	2240	165	5150	194	11800

Terhelés és sebesség összefüggései

Engedélyezett terhelés a táblázati értékek %-ában		
Max. sebesség km/h	Referenciasebesség 30 km/h-s PR, ill. A6 jelölésnél	Referenciasebesség 40 km/h-s A8 jelzésnél és 50 km/h B jel esetén
50	/	91
40	80	100
35	90	103
30	100	107
25	107	111
20	120	123
10	140	150

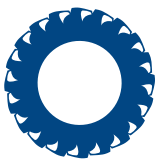

Abroncsváltás

Kis abroncsok váltóméret táblázata

Gumiabroncs mérete collban	régi colméret (külső átmérő x szélesség)	metrikus méret (külső átmérő x szélesség)
8 1/2 x 2	8 x 2	200 x 50
2.50 - 3		220 x 50
		210 x 65
2.50 - 4	10 x 2	250 x 50
9 x 3.50 - 4		225 x (70) (65) (60)
3.00 - 4		230 x 90
4.10/3.50 - 4	10 x 3	260 x 85
11 x 7.00 - 4		265 x 100
4.00 - 4		270 x 185
12 1/2 x 2 1/4	12 x 4	300 x 100
3.50 - 6	2.25 x 8	310 x 50
4.00 - 6	13 x 3	340 x 100
13 x 6.50 - 6	14 x 4	350 x 100
15 x 6.00 - 6		320 x 150 vagy 330 x 170
3.50 - 8		360 x 150
4.80/4.00 - 8	14 x 3	370 x 90 vagy 390 x 96
4.00 - 8	16 x 4	400 x 100
5.00 - 8		420 x 120 vagy 425 x 110
16 x 6.50 - 8	18 x 5	460 x 140
18 x 8.50 - 8		410 x (170) (140)
18 x 9.50 - 8		450 x (220) (210) (180)
20 x 8.00 - 8		450 x 220 vagy 460 x 250 vagy 460 x 230
21 x 12.00 - 8		500 x 210
22 x 12.00 - 8		540 x 280 vagy 550 x 250
6.00 - 9	21 x 6	560 x 250
		21 x 6

Technikai változtatások / eltérések / kiegészítések jogát fenttartjuk.

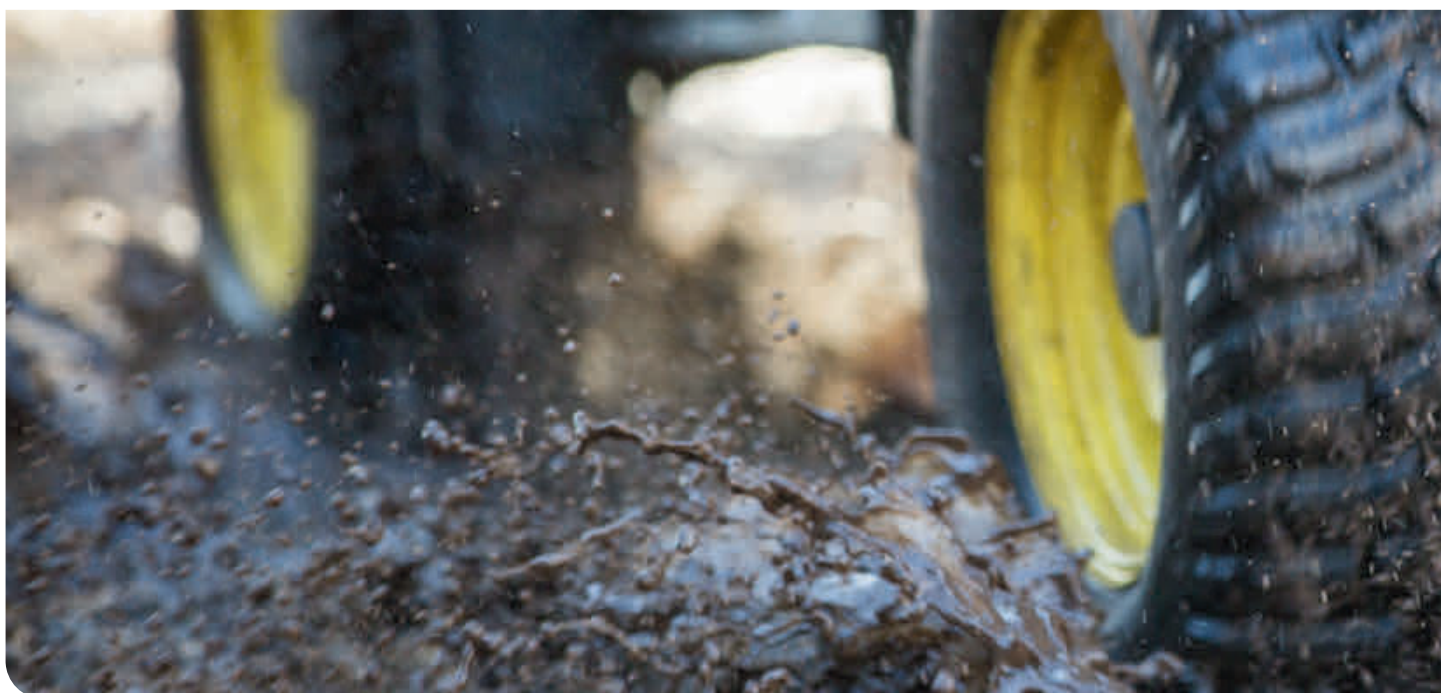

Váltóméret táblázat ipari / targonca abroncsok

Gumiabroncs mérete collban	metrikus Méret
16 x 6 - 8	150/75 - 8
18 x 7 - 8	180/70 - 8
21 x 8 - 9	200/75 - 9
23 x 9 - 10	225/75 - 10
27 x 10 - 12	250/75 - 12
200 - 15	200/85 - 15
28 x 9 - 15	225/75 - 15
250 - 15	250/70 - 15
300 - 15	315/70 - 15

Technikai változtatások / eltérések / kiegészítések jogát fenttartjuk.



166

Felni típusaink áttekintése

168

A felnik megnevezése és méretei

170

Besajtolási mélység

172

Csavarfurat kialakítása

175

Úrlap speciálisan gyártott felnikhez

176

**Igénymeghatározás
Gumiabroncscsere**

177

A megfelelő felni kiválasztása



FELNI ALAPOK



SZERVÍZ PLUSZ A BOHNENKAMPTÓL

Azonnali hozzáférés
webáruházunkban



Bohnenkamp
■ ■ ● Moving Professionals



Felni típusaink áttekintése

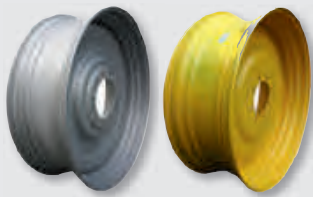

Gyártott traktorfelni (standard felni)

A traktorfelni egy felni gyűrűből és a behegesztett felni tárcsából állnak. Ezeket az igényeknek megfelelően, a megfelelő csavarkörrel, a szükséges eltolással és a gyártó RAL-színében gyártjuk a művelőkeréktől a széles kerekekig minden elképzelhető méretben.



Egyedi traktorfelni speciális eltolással

Amennyiben a besajtolási mélység meghaladja a normál értéket, speciális besajtolási mélységről beszélünk. Különösen nagy nyomtávú használatot tesz lehetővé. Ezeket a különleges felniiket neves gyártók készítik az Ön kívánsága szerint. Vegye figyelembe, hogy a különleges szerkezeti felépítés a terhelhetőség enyhe csökkenésével járhat.



Megerősített állítható nyomtávú felni

Az állítható nyomtávú felni lehetővé teszi a nyomtáv átállítását a tárcsa kicserélésével, az abroncs leszerelése nélkül. A nyomtávállítás csak bizonyos mértékig lehetséges. A megerősített kivitel kb. 180 PS teljesítményig alkalmas traktorokon.



Edényes felni / állítható felni

Az állítható nyomtávú felni ezen elavult formája elsősorban kisebb traktorokon használható. Legfeljebb 100 PS járműveknél használják, és meggyőzően olcsó alternatívát jelent.



Erdészeti felni

A szélsőséges üzemi körülmények miatt ezek a felni teljesen hegesztett keréktárcsával és kiegészítő peremmegerősítéssel vannak ellátva. A szelepvédő megakadályozza a szelep leszakadását. Ezeket a felniiket az Ön kívánságai szerint egyedileg gyártjuk, és a járműtől és az alkalmazástól függően a megfelelő nyomtávú és festésű felniiket választhat.



Művelőkerék - felni

Ezeket a különösen keskeny felniiket ápolási, trágyázási és növényvédelmi műveleteknél használják növekedési szakaszban lévő növényállományoknál. Különböző típusú felniiket használhatók. A gyűrűs felni (más néven peremes felni) felépítése miatt csak max.180 PS traktorokhoz.



Standard kifelnik

A standard kifelnik négyrétegű hegesztéssel, kiváló minőségű finomacélból készültek. Minden lyukkörrel, besajtolási mélységgel és színben szállítható. A standard méretekben közvetlenül raktárról rendelhető.



Meredek vállú felnik

A mélyágyas felni mindkét oldalán 15°-os meredek vállrész megerősíti az éppen felszerelt gumiabroncsot a felnin. Ezáltal megakadályozható, hogy csökkenő nyomásnál a felni a mélyágyba csússzon. A meredek vállú felniket többek között flotációs kerekeknél használják. Nagy teherbírást biztosítanak és első felszerelési minőségben gyártják.



Mélyágyas felnik

A szabványos mélyágyas felnik a sorozatban gyártott felnik közé tartoznak. Óriási a választék: ezek a felnik minden elképzelhető kivitelben elérhetőek a személyautó utánfutó kerekétől a traktor kerekéig sokféle méretben, és raktárról rendelhetőek.



Felnik talicskához, szénagyűjtőgépekhez és kerti gépekhez

Kocsikhoz, szénagyűjtőgépekhez és kerti gépekhez való speciális felniket is tartunk raktáron. Tartunk készletet a kétrészes, csavaros felniktől a többrészes, nagy teherbírási és a kerti traktorokhoz való széles felnikig.



Ikerfelnik

Az ikerkerekek két teljes kereket kötnek össze. Ez az opció csökkenti a talajnyomást, és lehetővé teszi a puha talajon való közlekedést. Két ismert rendszert kínálunk. A Trinker kerékrendszere, amely kisebb traktorokhoz 120 PS-ig alkalmas, és az angol STOCKS gyártótól származó ikerkerékrendszer a nagy teherbírási alkalmazásokhoz.



Különleges megoldások

Speciális és testre szabott megoldások széles választékát kínáljuk. Ezek a felniket, az erdészeti felniktől kezdve, a különálló alkatrészekben és a speciális, edényes felépítésű felniken keresztül, a kuplungrendszerek és az egyedi nyomtáv szélességig kínáljuk.



Felni alapok

A felnik részei és méretei

A felnigyártók meghatározása szerint a felni kerékpántból és a tárcsából épül fel. Ez a két rész alkotja a felnit. A felni profilja szabványosított, a gumiabroncs megfelelő és biztonságos illeszkedésének biztosítása érdekében.

A gyakorlatban a kerékpánt és a tárcsa kombinációját általában felninek, a felni és a gumiabroncs kombinációját pedig keréknek nevezik. Ezek a megnevezések használjuk a következő fejezetben.

**A felni részei szabványosítva vannak.
A következő fogalom meghatározások alkalmazandóak:**

Felni szélessége

A kerékpánt peremek között mérve.

Felniátmérő

A felni átmérőjét a felni vállak között határozzák meg. Megfelel a használni kívánt gumiabroncs belső átmérőjének és colban van megadva.

Felni kialakítása

A peremgyűrű formájától függően megkülönböztetünk mélyágyas (W), dupla mélyágyas (DW) vagy tripla mélyágyas (TW) felniket.

Felni perem

A felni pereme tartja az abroncsperemet a helyén, amikor a gumiabroncsot felfújják. A magasságát különböző kódokat különböztik meg (lásd keretes információ).

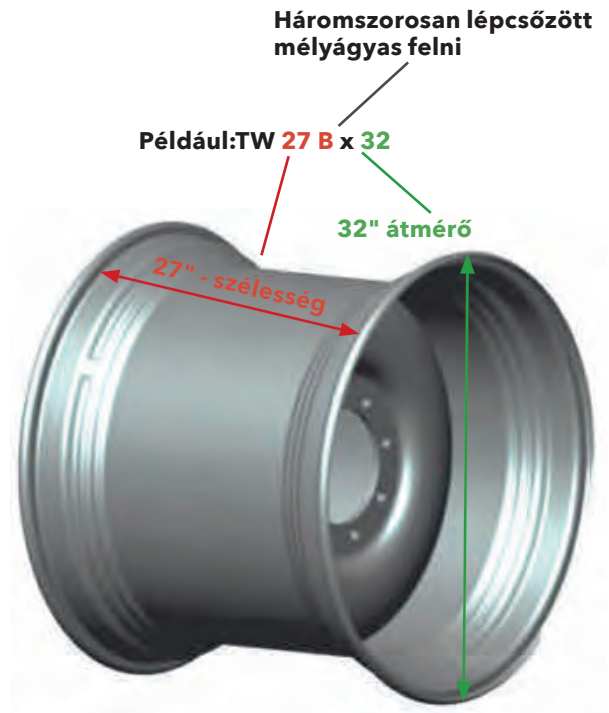

Figyelem: apróság, de fontos!

x = egyrészes jelölése TW27 x 32"
- = többrészes jelölése 14.00 - 25/1.5

Forrás: GKN



**szakértelem
kompakt**

Felni kialakításának kódja:

W = Mélyágyas
DW = Dupla mélyágyas
TW = Tripla mélyágyas

Felni peremmagassági kódok Példák:

D = 17,5 mm
E = 19,8 mm
F = 22,2 mm

**A felni jelölésének jelentése
pl. a W14L x 20 traktor első felnijén**

- W = Felniforma kódja (egyszerű mélyágys)
- 14 = Felni szélesség colban (a kerékpántperemek között)
- L = Kerékpántperem kivitelének kódja
- 20 = Felni átmérő colban

**A felni jelölésének jelentése
Példa a traktor hátsó keréktárcsájára DW12L x 38**

- DW = Felniforma kódja (dupla mélyágys)
- 12 = Felni szélesség colban (a kerékpántperemek között)
- L = Kerékpántperem kivitelének kódja
- 38 = Felni átmérő colban

**A felni jelölésének jelentése
példa a TW30 x 42 méretű hátsó traktorkeréktárcsa felnijére**

- TW = Felniforma kódja (tripla mélyágys)
- 30 = Felni szélesség colban (a kerékpántperemek között)
- 42 = Felni átmérő colban

W mélyágys felni

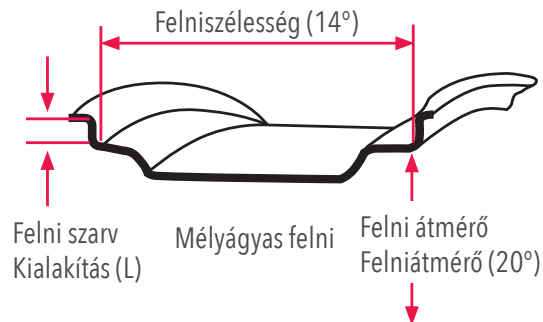

DW dupla mélyágys felni

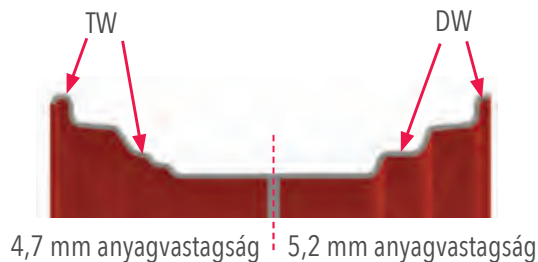
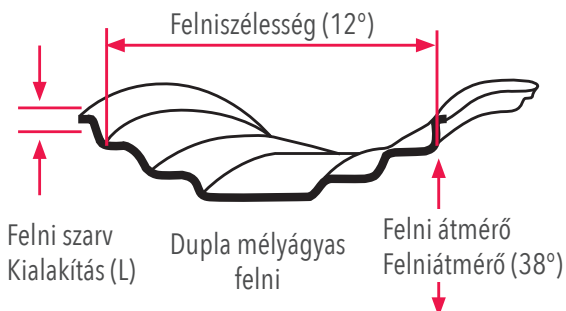

A háromszorosan lépcsőzött mélyágys felnik előnye

- + nagyobb stabilitás (a vékonyabb anyagvastagság ellenére)
- + tartósság (csökkentett terhelés a peremnél)
- + könnyebben és kíméletesen felszerelhető az abroncs
- + a dupla mélyágys felnikhez képest kisebb a súly

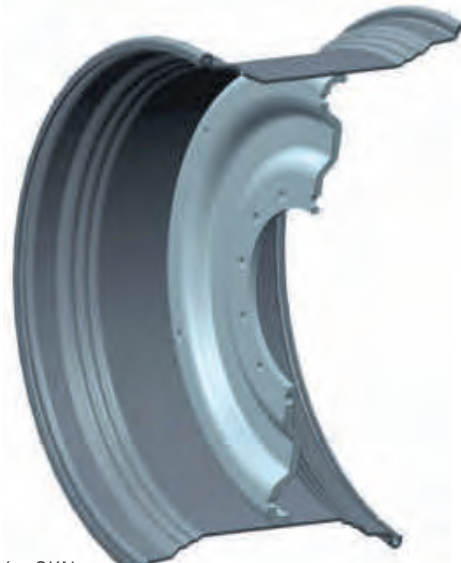

TW 18 x 42

- Peremgyűrű... kialakítás
- Szélesség Col
- egyrészes
- Átmérő Col

10 / 281 / 335 / B3 ET -50

- Szám Csavarfuratok **10 lyukú**
- Átmérő Középlyuk **281 mm**
- Átmérő Csavarfurat kör **335 mm**
- Kialakítás **B csavarfurat = besüllyesztés mindkét oldalon 3 = 27 mm átmérő**
- ET A nyomtáv a tengely felől nézve kerékenként **50 mm-rel szélesebb**

Forrás: GKN



Felni alapok

Besajtolási mélység

Az eltolás a perem közepétől a keréktárcsa belső érintkezési felületéig mért érték, ahol a kerék a kerékagyhoz van rögzítve. Az eltolás pozitív (+) vagy negatív (-) értéként jelölhető.

A pozitív eltolás keskenyebb nyomtávot eredményez. A negatív eltolódások szélesebb nyomtávot eredményeznek. A következő ábrákon ez található:

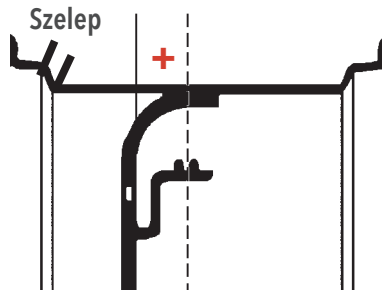

pozitív
besajtolási mélység = kisebb
nyomtáv

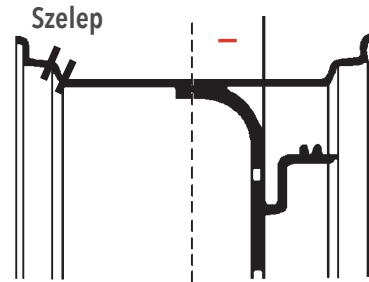

negatív
besajtolási mélység = nagyobb
nyomtáv

A besajtolási mélység kiszámítása

$$\text{Besajtolási mélység} = \frac{\text{Belső lécméret} - \text{külső lécméret} + \text{anyag vastagsága}}{2}$$

L =lécméret, azaz a gumiabroncs belső oldala és a keréktárcsa kerékagy felőli oldala közötti távolság



szakértelem
kompakt

Megjegyzés

Pozitív (+) besajtolási mélység a nyomtáv kisebb lesz.

Negatív (-) besajtolási mélység a nyomtáv szélesebb lesz.

0 mm-es besajtolási mélység esetén a nyomtávközép és a tengelytáv (kerékagy-távolság) azonosak.



Csatlakozási típusok

A tengelycsatlakozású felniak egyrészt a csatlakozás típusában, másrészt az alkalmazott csapágyak típusában különböznek.

A villás rögzítésnél a tengely, amelyen a kerék forog, a kerék mindkét oldalához csatlakozik.

A végzáró sapka szerelvénynek csak az egyik oldalán van a tengely egyik rögzítése, a másik oldala egy végsapkával van lezárva.

E kerekek csapágytípusai között megkülönböztetünk siklócsapágyat, görgős csapágyat és golyóscsapágyat.

Az egyéb csapágytípusok, mint például a szinterezett vagy a meghajtási funkcióval rendelkező csapágyak itt nem kerülnek ismertetésre, de telefonon érdeklődni lehet róluk.

Felni tengelycsatlakozással

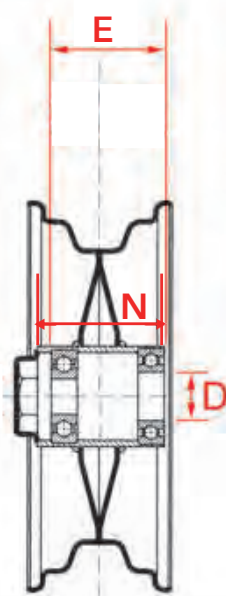

Végzáró sapka szerelvény

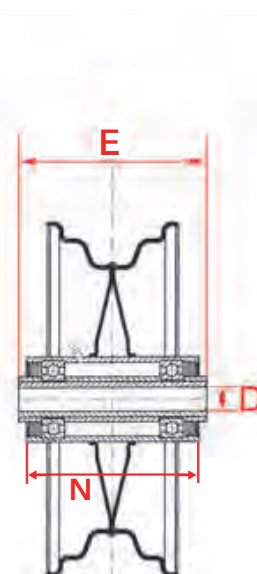

Villás szerelés

D = Tengelyátmérője E = Beépítési hossz N = Tengelyhossz

Simacsapágy

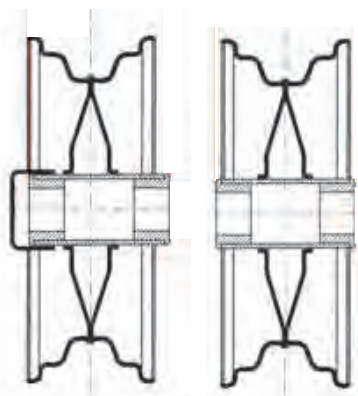

Végzáró sapka szerelvény

Villás-szerelvény

Golyóscsapágy

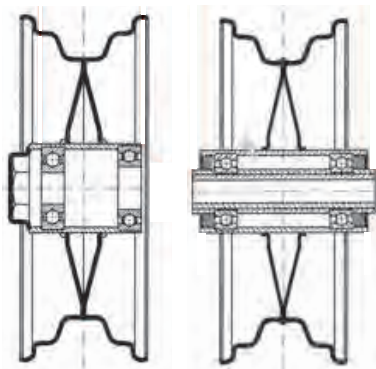

Végzáró sapka szerelvény

Villás-szerelvény

Görgőscsapágy

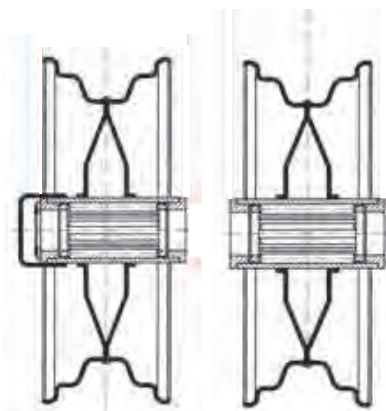

Végzáró sapka szerelvény

Villás-szerelvény



Felni alapok

Csavarfuratok

A csavaros csatlakozású felniknek egy kerékagyfurata és több csavarfurata van a kerékagyhoz való rögzítéshez. A kerekek rögzítésénél nagyon fontos az anyák meghúzása, majd rövid használat után ismét húzni kell a csavarokon. A csavarokat és anyákat rendszeresen ellenőrizni kell, az ellenőrzések gyakorisága a használat intenzitásától függ. Tartsa be a jármű gyártójának előírásait!

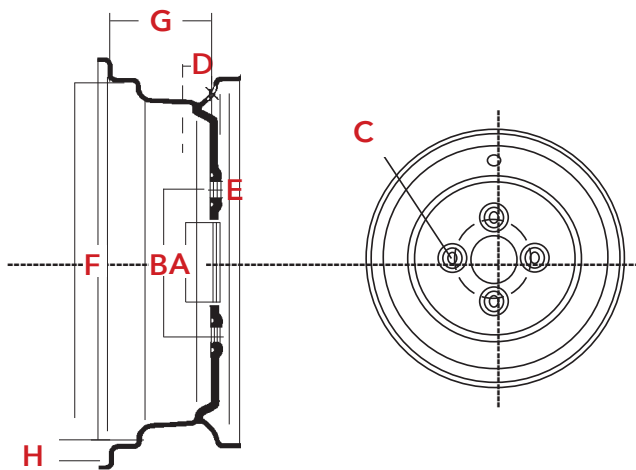

- A = Középfurat átmérője mm
- B = Osztókör mm
- C = Csavarfuratok száma
- D = Besajtolási mélység
- E = Csavarfuratok átmérője mm
- F = Felniátmérő col
- G = Felniszélesség col
- H = Felni perem

<p>B3</p> <p>a 20/22-esek esetében Csavar</p>	<p>B2</p> <p>18 mm-es csavarokhoz IHC/Deutz/Schlüter</p>
<p>B5</p> <p>28,6 mm-es csavarhoz Same/Ford</p>	<p>Ø19er90°</p> <p>18 mm-es csavarokhoz MF/Fiat</p>
<p>Ø 20 cil.</p> <p>18 mm-es csavarokhoz John Deere</p>	<p>A csavarfuratok kialakítása nagyon fontos a felniknek az agyhoz való rögzítése szempontjából. Új felnik rendelésekor és felszerelésekor ügyeljen arra, hogy a csavarfuratok átmérője, kúposos vagy gömb alakú süllyesztése többféle lehet.</p>

A leggyakoribb csatlakozási módok

Csavarok száma	Középfurat Ø	Osztókör mm
4	60	100
5	67	112
5	94	140
5	110	160
6	110	150
6	161	205
8	221	275
8	290	330
8	362,5	405
10	281	335
12	371	425
12	760	814

Központosítás és csavarlyuk

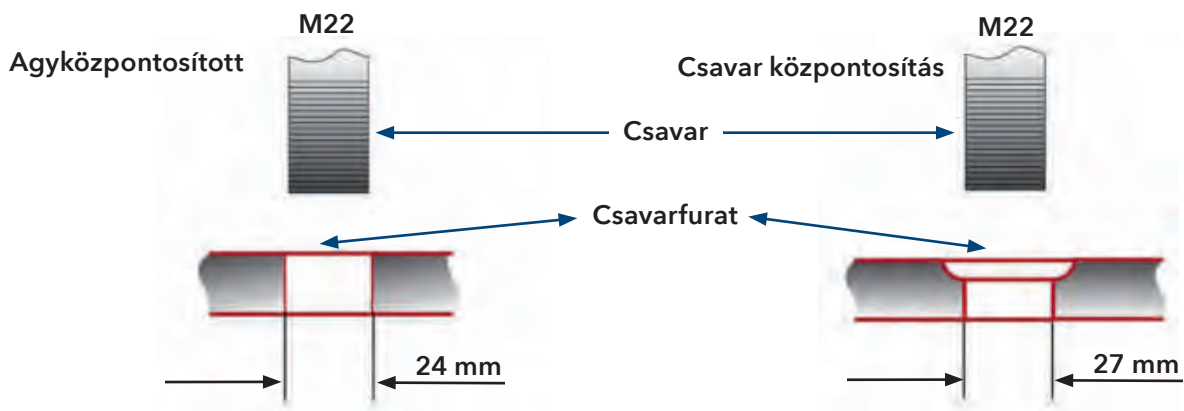

Csavarfurat kialakítása

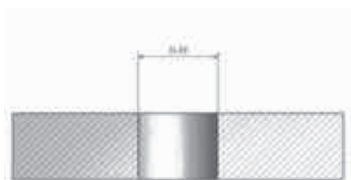

hengeres

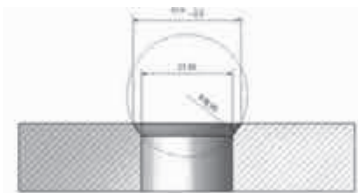

gömb süllyesztés

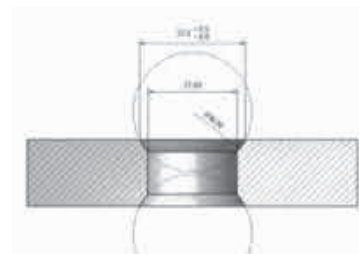

gömb besüllyesztés mindkét oldalon

Csavarlyuk felirat

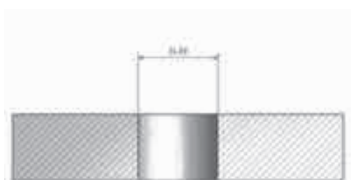

hengeres



gömb süllyesztés

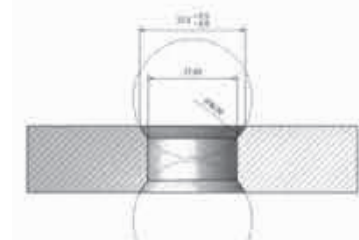

gömb besüllyesztés mindkét oldalon

AA 24 vagy 24 cil.

A3 vagy 27 R 18 - 1

B 3 vagy 27 R 18 - 2

Példa a kerék helyes rögzítésére

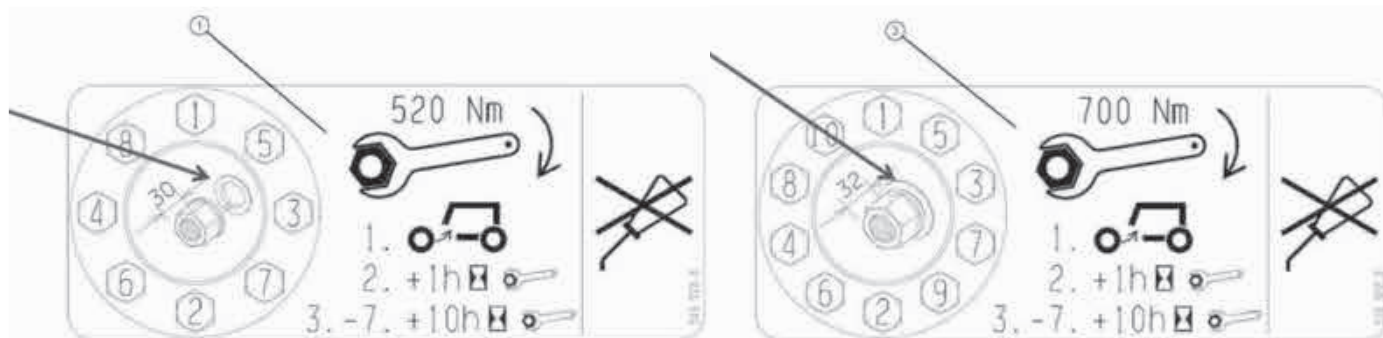

Forrás: GKN



Csavarfuratok jelölése az EUWA ES 3.15 szerint

M 22 Átmenőfurat
M 22 I S 36 Gömb/kúpos besüllyesztés
B E C 80
 D

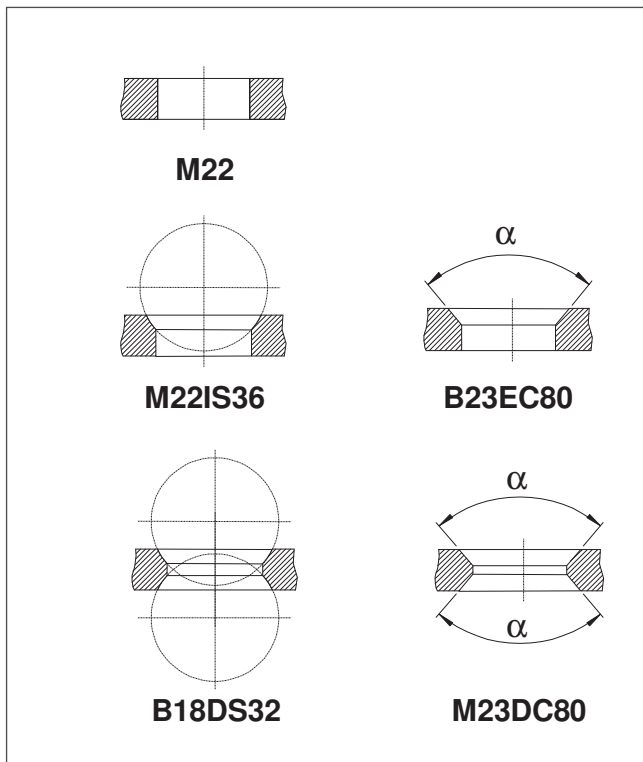
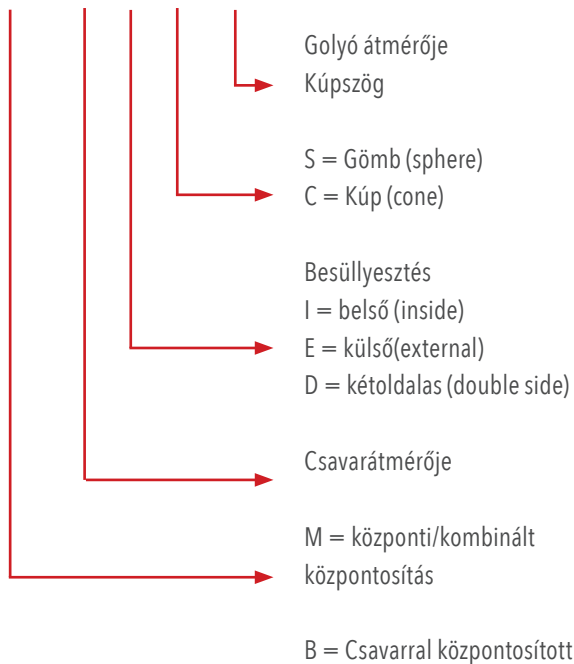

EUWA= Association of European Wheel Manufacturers

Csavarközpontosítású kerekekhez (gömb-süllyesztés)

EUWA szerint	Régi szabvány	d1	d2	Golyó Ø	Menet
B14 DS 28	B1	18,5	24	28	M14 x 1,5
B14 ES 28	A1	18,5	24	28	M14 x 1,5
B18 DS 32	B2	21,5	27	32	M18 x 1,5
B18 ES 32	A2	21,5	27	32	M18 x 1,5
B22 DS 36	B3	27	32	36	M22 x 1,5 (M20 x 1,5)
B22 ES 36	A3	27	32	36	M22 x 1,5 (M20 x 1,5)
B19 DS 44,4	B5	32,5	37,5	44,4	3/4
B19 ES 44,4	A5	32,5	37,5	44,4	3/4

Kettős központosított kerekekhez (golyós süllyesztés)

EUWA szerint	Régi szabvány	d1	d2	Golyó Ø	Menet
M18 DS 32	B2	21,5	27	32	M18 x 1,5
M18 ES 32	A2	21,5	27	32	M18 x 1,5
M22 DS 36	B33	26	32	36	M22 x 1,5 (M20 x 1,5)
M22 ES 36	A33	26	32	36	M22 x 1,5 (M20 x 1,5)
M19 DS 44,4	B5	32,5	37,5	44,4	3/4
M19 ES 44,4	A5	32,5	37,5	44,4	3/4

Csavarközpontosítású kerekekhez (kúpos süllyesztés)

EUWA szerint	Régi szabvány	d1	d2	Golyó Ø	Menet
B23 DC 80	B17	25,4	31	80°	7/8"
B23 EC 80	A17	25,4	31	80°	7/8"

Kettős központosított kerekekhez (kúpos süllyesztés)

EUWA szerint	Régi szabvány	d1	d2	Golyó Ø	Menet
M23 DC 80	B37	26	31	80°	7/8"
M23 EC 80	A37	26	31	80°	7/8"

Középre centrírozott kerekekhez (hengeres csavarfuratok)

EUWA szerint	Régi szabvány	d1	d2	Golyó Ø	Menet
M18	Ø 21				M18 x 1,5
M20	Ø 24				M20 x 1,5
M22	Ø 26				M22 x 1,5

Érdeklődési űrlap speciális felnikhez

Cégnév _____

Helyszín _____

Kapcsolattartó _____

Tel. sz. _____

Faxszám. _____

Kérés dátuma _____

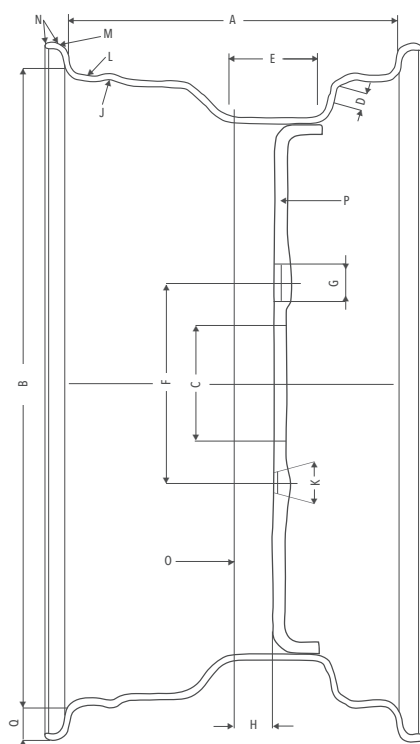

- A = Felni szélesség (col)
- B = Felni átmérő (col)
- C = Középfurat átmérő (mm)
- D = Szelepfurat átmérő (mm)
- E = Mélyágó (mm)
- F = Körsztő (mm)
- G = Csavarlyuk átmérő (mm)
- H = Besajtolási mélység (mm)
- J = Púp
- K = Csavarlyukak rögzítése
- L = Abroncs illeszkedés
- M = Felni peremforma
- N = Felni perem
- O = Felni közép
- P = Felni
- Q = Felni perem magasság

A Felni szélesség _____ Col

B Felni külső Ø _____ Col

C Középfurat Ø _____ mm

D Szelepfurathoz Ø _____ mm

F Osztókör _____ mm

G Csavarfuratok száma _____

Csavarlyuk Ø _____ mm

Távolság furattól a furathoz _____ mm

H besajtolási mélység (ET) _____ mm

Alkalmazási terület

Mezőgazdaság Ipar Nagy sebességű Egyebek

Gép/készülék _____

Első kerék Hátsó kerék

Hajtott Nem hajtott

Gumiabroncs mérete _____

Sebesség _____ km/h

Terhelhetőség _____ Kg

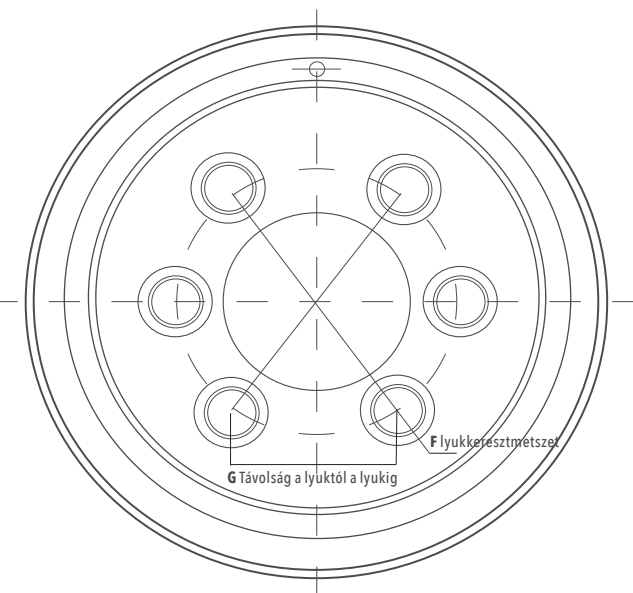

K csavarlyuk Gömb rádiusz _____ mm

Kúpos Besüllyesztés _____ Fok

Sima (cilinderes)

Speciális szelepvédelemmel

VG2 VG3 VG6

Felni színe _____ RAL szám _____



A gumiabroncsokra vonatkozó követelmények meghatározása

Járműadatok:

Járműgyártó

Meglévő gumiabroncsok

(Alap gumiabroncsok)

Kívánt abroncsszélesség

Kívánt nyomtáv

Kívánt külső szélesség

(A legtöbb esetben a kereskedő általi meghatározás szükséges)

A traktor rendeltetészerű használata:

Téli szolgáltatás

Golfpálya

Kaszáló

Építés

Sportpályák/városi parkok

Talaj viszonyok:

Szilárd altalaj (járda, beton, kavics stb.)

Laza altalaj (homok, mocsár stb.)

Érzékeny felület (golfpálya, sportpálya, városi park stb.)

Különleges kívánások:

A gumiabroncs profilok különleges jellemzői

Minden profil elérhető az ügyfél saját karkaszára újrafutóztva is!

A megfelelő felni kiválasztása

Alapvetően érvényes: az abroncsot mindig a gyártó által jóváhagyott felnire szerelje fel! A nem megfelelő átmérőjű vagy kialakítású felnire történő felszerelés súlyos sérülést okozhat a felszerelés során, és a működési engedély érvénytelenítéséhez vezethet.

A helyes felni méretre vonatkozó információkat a gyártó műszaki adatai között találja.

Ezeket minden összeszerelés előtt ellenőrizni kell. (1. ábra)

abroncsméret	Minta leírás	Ajánlott és jóváhagyott felnik	szélesség mm-ben	Külső ÁTMÉRŐ mm-ben
600/70 R 30	AGRI STAR II	20, 18	614	1605
VF 600/70 R 30	AGRIFLEX 372 +	21, 20	625	1600
520/85 R 38	FARMAX R85	16, 18	530	1855
IF 520/85 R 38	TORQUEMAX	20, 18	526	1849
710/70 R 42	AGRI STAR II	23, 25	720	2061
VF 710/70 R 42 CFO	AGRIFLEX 372 +	25	745	2062

1.ábra információk a jóváhagyott felnikről
Az ajánlott felni vastag betűvel kiemelve.

Attól függően, hogy melyik jóváhagyott keréktárcsát választja, a traktor menettulajdonságai megváltoznak. Az összeszerelés által szélesebb vagy keskenyebb felninél a következő változtatások érhetők el:

Szélesebb felnik használata

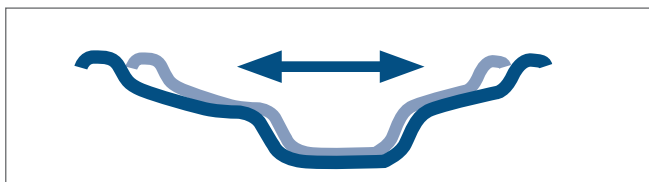

- A gumiabroncs profil ellaposodása
- jobb tapadás laza talajon
- csökkentett tapadás keményebb talajon
- nagyobb megterhelés az abroncs vállrészén
- az abroncs vállrészének intenzívebb elhasználódása
- kevésbé rugalmas oldalfal - a karkasz eltörik/leválik

Keskenyebb felnik használata

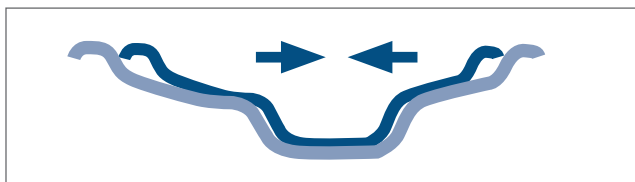

- Abroncs futófelülete lekerekített
- alacsonyabb tapadás terepen
- lehetséges felszerelési problémák
- az oldalfal esetleges leválása
- erős kopás a futófelület közepén

A felszerelés során okozott hiba „felnicssúzáshoz” vezethet. Ez az abroncs elfordulását jelenti a felnin.

Ennek lehetséges okai lehetnek:

- a túl alacsony légnyomás
- az abroncsperem nem helyezkedik el megfelelően a felnin
- nem megfelelő szerelőpaszta
- a magas forgatónyomatékhöz nem alkalmas abroncs
- túl kicsi felni

Ha a peremen a felni forog, a légnyomást és a felhasznált felniméretet össze kell hasonlítani a gumiabroncs gyártójának kézikönyvével. Ha mindkettő megfelel az előírásoknak, a gumiabroncsot szét kell szerelni, majd újra össze kell szerelni. Ha a probléma továbbra is fennáll, forduljon szakembereinkhez, vagy szükség esetén a traktor gyártójához.

Jegyzetek

A series of horizontal dotted lines for taking notes.



A series of horizontal dotted lines for writing, arranged in a grid pattern across the page.



Bohnenkamp Kft. Momofuku u. &
6000 Kecskemét, Magyarország
Tel.: +36 22 372 261

Központ Bohnenkamp AG
49076 Osnabrück, Németország

Rendelkezésére állunk helyben és nemzetközileg.
A Bohnenkamp cégcsoport



22.0004 hibák kivételével



**TERÜLETGONDOZÁS
UDVAR ÉS SZABADIDŐ**

Bohnenkamp
Moving Professionals

www.bohnenkamp.com